

Equipamiento y Comunicación Visual

ESPECIAL

LOGÍSTICA-ALMACÉN, INDUSTRIA y ZONAS COMUNES



MERCHANDISING | ETIQUETAJE | OFICINA | ROTULACIÓN | DECORACIÓN | PROTECCIÓN | MARCAJE | EMBALAJE





Horario Comercial

Lunes a Viernes
Mañanas: 9:00 - 13:30 h
Tardes: 16:00 - 20:00h

Sábado
Mañanas: 9:00 - 13:30 h
(Excepto julio y agosto)

976 23 76 97

e-mail: comercial@manufacturasmedrano.com / www.manufacturasmedrano.com

· UNA SOLA EMPRESA CON SOLUCIONES PARA MÚLTIPLES NECESIDADES ·

MERCHANDISING
Soportes para Informar y Exponer

DECORACIÓN
Decoración Comercial

ARTÍCULOS GENERALES
Oficina y Conferencia

ETIQUETAJE
IDENTIFICACIÓN

ESPECIALISTAS EN TODAS LAS ÁREAS

EMBALAJE
Cierre y Envío

MARCAJE
Industrial y Oficina

PROTECCIÓN
Prevención, Seguridad e Higiene

ROTULACIÓN
Señalización Interior y Exterior



HOSTELERÍA



COMERCIO



OFICINA



ALMACÉN



INDUSTRIA



ZONAS COMUNES

www.manufacturasmedrano.com



VER TODA LA GAMA
COMPRAR AQUÍ
DTO. -3%

+ de 20.000
REFERENCIAS
AMPLIA GAMA DE PRODUCTOS

-3%
DESCUENTO
EN TODAS SUS
COMPRAS ON-LINE



ENVÍO*
GRATUITO
Y
SIN PEDIDO
MINIMO

SUPER
REGALOS
POR COMPRAS
SUPERIORES A 375€

CONDICIONES DE VENTA

TRANSPORTE Y EMBALAJE: Los embalajes son GRATUITOS.

- En Zaragoza capital la entrega es GRATUITA (a partir de 30 €) no incluyen el montaje. Pedidos inferiores añadir 5 €.
- En el resto de la Península, portes PAGADOS para pedidos superiores a 390 € (sin i.v.a.) - excepto envíos muy voluminosos y que tengan valor reducido. Informando al cliente de su consideración con anterioridad a la compra) Si no llegan a portes pagados, disponemos de una tarifa de precios de transporte muy económica.
- Envíos fuera de la Península (Baleares, Canarias, Ceuta, Melilla y resto de países), consultar gastos de envío. La mercancía se entregará a nivel de suelo y no incluye elementos "especiales" de carga o descarga.

PRECIOS: Los precios de los productos hay que añadir el I.V.A. vigente y serán válidos salvo errores tipográficos.

No reservamos el derecho de modificar o actualizar estos precios, en cuyo caso informaremos con anterioridad al suministro de la mercancía. Los precios publicados en nuestra página web prevalecerán frente a los impresos en el catálogo.

PRODUCTOS Y DEVOLUCIONES: Las fotografías y características (dimensiones, colores,...) intentan ser lo más exactos, aunque tienen un valor orientativo. Si por cualquier motivo no queda satisfecho con su pedido, se aceptan devoluciones en un plazo máximo de 15 días naturales con previo aviso desde el momento de recepción de la mercancía. Solo se aceptará mercancía remitida a portes pagados. No se aceptarán devoluciones de los materiales considerados de "Encargo Especial".

Pueden consultar el resto de nuestras Condiciones de Venta en www.manufacturasmedrano.com

Este catálogo cancela y sustituye a las ediciones previas.

- 11 / 2018 -



PERSONALIZACIÓN



ENVÍO GRATUITO



DERECHO A DEVOLUCIÓN



DTOS. POR CANTIDAD



SIN PEDIDO MÍNIMO



FACILIDAD EN PAGOS

EQUIPAMIENTO PARA SU ALMACÉN Y LOGÍSTICA, TALLER E INDUSTRIA

Somos Especialistas en EQUIPAMIENTO de los elementos de Gestión y Comunicación Visual necesarios para la organización de las áreas de producción, oficinas y servicios mediante la implementación de los sistemas:

LEAN

Sistema de "mejora continua" basado en la eliminación de desperdicios de actividades que no generan valor al proceso.

KANBAN

Es un sistema basado en señales, por ej. panel con tarjetas o etiquetas que ayuda a mejorar la organización en la producción mediante visualización y control del flujo de trabajo.

5S - Metodo basado en 5 Etapas:

- **Clasificación:** Separar elementos innecesarios en el trabajo.
- **Organización:** Ubicación e Identificación de los materiales necesarios.
- **Limpieza:** Suprimir la suciedad.
- **Estandarización:** Prevención de lo anterior mediante señalización e identificación de zonas.
- **Mantener la disciplina:** Control riguroso de la aplicación del sistema para seguir mejorando.

ÍNDICE POR UTILIDADES

Señalización de Estanterías

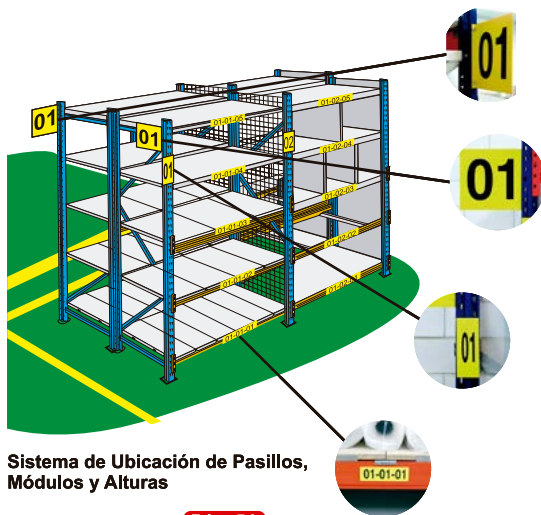

Sistema de Ubicación de Pasillos, Módulos y Alturas

Pág. 54



Portaetiquetas y Etiquetas Magnéticas

Pág. 56



Portaetiquetas Autoadhesivos

Pág. 57



Etiquetas con Códigos de Barras

Pág. 55



Señalización Especial Suelo

Pág. 101 y 103

Delimitación Zonas de Seguridad



Líneas Suelo con Pintura o Cinta Adhesiva

Pág. 104 y 105



Ubicación Palets y Mercancías

Pág. 102

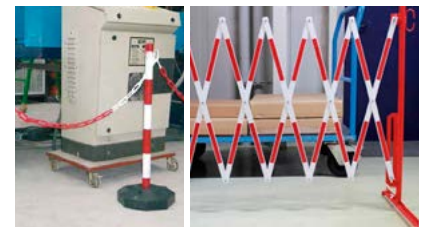

Cadena y Vallas

Pág. 92 y 93

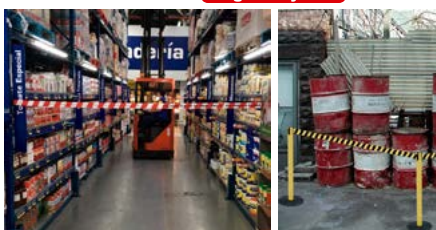

Cintas Extensibles

Pág. 95



Barreras Antichoque de Acero

Pág. 90 y 91



Protectores ttes. de Documentos con Marcos de Colores



Protectores Sujeción Magnética o Adhesiva

Pág. 42

Fundas frontal Magnético y Sujeción Adhesiva

Pizarras y Paneles "Personalizados" para Gestión Visual y de Control



Pág. 68 - 72



Display tte. para 1 hoja

Fundas frontal tte.

Tarjeteros fichas "t"

Portafolletos varilla metálica



Soportes para Información



Fundas Portadocumentos

Pág. 43 - 45



Clasificación Documentos

Pág. 14



Portacarteles Informativos

Pág. 46 y 47



Pinzas Sujetadocumentos

Pág. 74

Vitrinas, pizarras y tableros para comunicación informativa



Vitrinas

Pág. 31 - 33



Pizarras y Tableros Corcho Especiales

Pág. 69 - 72



Opción con Marco en Colores

Señalización de Seguridad e Informativa



Señales Protección, Obligación, Advertencia, Evacuación y Extinción

Señales Seguridad Suelo
Pág. 100 y 101

Señales Tráfico y Transporte

Informativa
Pág. 54

Etiquetas de Seguridad, Control, Propiedad y Ultradestructuribles



Etiquetas Adhesivas Tuberías

Etiquetas Colgantes P.V.C., Metal o Cartón para Escritura
Pág. 62 y 63

Puntos Adh. Tela (Cinta Americana)
Pág. 60



Etiquetas Adhesivas Colores y Placas Grabadas
Pág. 60

Etiquetas Adhesivas Ultradestructuribles Propiedad - Papel y Grabado Láser

Placas y Etiquetas Características y Marca



Aluminio - Texto Impreso, Anodizado o Grabado
Acero Inoxidable - Texto Grabado

Policarbonato y Glaspark - Texto Impreso

Acrílica Bicapa 1,3 mm - Texto Grabado

Identificación y Control de Personas



Fundas Portatarjetas con cordón, pinza, impermeable, imán o brazaletes
Pág. 50 - 53

Cordón extensible
Pág. 53

Tarjeteros
Pág. 49

Marcaje, Protección y Seguridad



Rotuladores marcaje industrial
Pág. 108



Plantillas personalizadas marcaje
Pág. 106 y 107



Sellos de Caucho y Tintas Especiales
Pág. 109



Bridas y Precintos de Seguridad
Pág. 120 y 121



Protectores de Espuma y de Caucho
Pág. 88 y 89



Espejos de Seguridad
Pág. 84 y 85



Cintas Antideslizantes
Pág. 98 y 99

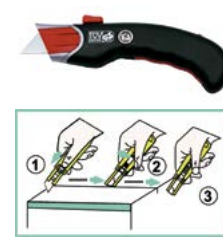

Cutters Seguridad
Pág. 76

Cintas Adhesivas Especiales, Doble Cara y Pegamentos



Cintas y Gotas Adhesivas Doble Cara
Pág. 110 - 113

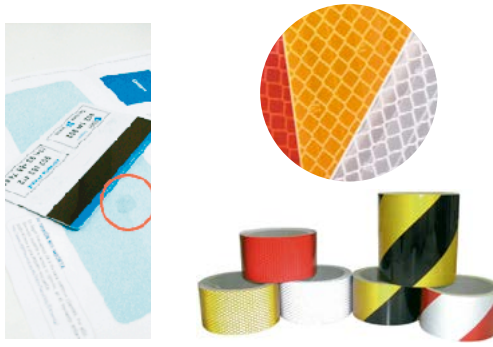

Cintas Adhesivas Reflectantes
Pág. 100



Pegamentos
Pág. 128

Embalaje, Cierre y Envío



Envolver y Proteger
Pág. 122 y 123



Cintas Adhesivas
Pág. 114 - 116



Sobres Envío
Pág. 118 y 119



Bolsas Ttes. y Autocierre
Pág. 124 y 125



Pesapaquetes y cartas
Pág. 118

Limpeza, Orden y Control



Papeleras y Contenedores - Higiene Personal
Pág. 80, 82 y 83



Armarios Portallaves
Pág. 78



Material de ayuda control e inventarios
Pág. 75 y 114



EQUIPAMIENTO PARA ZONAS DE APARCAMIENTO Y VIALES

Delimitación y Marcación de Zonas



Trazadoras Suelo, Sprays Pintura y Plantillas
Pág. 105 - 107



Cinta Balizamiento
Pág. 95



Conos Delimitadores
Pág. 94

Protección y Seguridad



Protectores Paragolpes
Pág. 88 - 89



Reductores Velocidad y Pasacables
Pág. 86



Topes rueda y Separadores Carril
Pág. 89



Espejos de Seguridad
Pág. 84 y 85



Bolardos y Pilonas
Pág. 87



Barreras y Cepos Abatibles
Pág. 87



Aparcabicicletas
Pág. 87

Señalización Vial y Complementos



Señales de Tráfico e Informativas
Pág. 84 y 85



Papeleras Pared y Areneros



Portafolletos Publicidad
Pág. 12 y 13



Armarios Portallaves
Pág. 78



EQUIPAMIENTO PARA EDIFICIOS Y VIVIENDAS

Señalización de Seguridad



SOLICITE CATÁLOGO MONOGRÁFICO ACTUALIZADO CON NUEVO REGLAMENTO R.I.P.C.I.



Extinción y Emergencia



Vías de Evacuación



Planos de Evacuación

Señalización Exterior e Interior



Rotulación Exterior - Letras y Números para Bloques y Portales



Placas para Profesionales y Empresas

Directorios de Entrada



Placas Plantas, Pisos y Puertas

Señalización Zonas Comunes

Higiene Zonas Comunes y Personal



Papeleras para Exterior



Ceniceros Suelo y Pared

Pág. 80



Carteles Seguridad Suelo

Pág. 100



Papeleras Baños

Pág. 80



Dispensadores de jabón

Pág. 83



Secadores de manos Manuales y Automáticos

Pág. 82



Complementos para Zonas de Entrada y Recepción



Vitrinas Anuncios Magnéticas y Corchos

Pág. 31 - 33

Buzones y Cestas de Publicidad

Placas para Buzones



Cintas Antideslizantes

Pág. 98 y 99



Maceteros Decorativos y Luminosos



Mástiles y Banderas

Láminas Adhesivas para Vidrios



Efecto Esmerilado - Aporta intimidad

Pág. 30

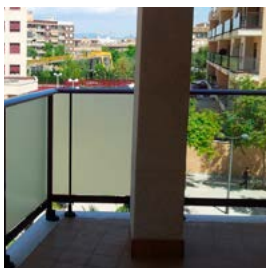

Protección Solar - Ahorro Energetico

Pág. 83



Seguridad - Evita estallido de cristales

Pág. 83



Conferencia y Oficina



Pizarras Cristal
Pág. 70



Pizarras Blancas
Pág. 69 y 71



Caballetes
Pág. 72



Tableros Corcho
Pág. 31



Rotuladores
Pág. 73



Plastificadoras
Pág. 80



Destructoras Documentos
Pág. 80



Etiquetas Adhesivas
Pág. 59 - 61



Sellos de Caucho
Pág. 109



Papeleras Reciclaje y Oficina
Pág. 80



Divisores de Ambientes - Adhesivos Cristales - Aéreos - Mamparas
Pág. 29 y 30



Delimitadores y Sistemas para Orden y Control de Personas



Separadores de cordón y cinta extensible
Pág. 96 y 97



Sistema "Su Turno"
Pág. 49

Productos para Exposición y Eventos



Portafolletos, Urnas, Soportes y Displays Metacrilato
Pág. 10 - 11, 22 - 25 y 35



Distintivos Identificación
Pág. 50 - 53



Pulseras Control Personas
Pág. 49

PORTAFOLLETOS SOBREMESA



Pág. 10 - 11

PORTAFOLLETOS PARED



Pág. 12

PORTATARJETAS y POSTALES



Pág. 13

SISTEMA CLASIFICADOR METÁLICO



Pág. 14 - 15

DISPLAYS 1 HOJA SOBREMESA



Pág. 16 - 17

SOPORTES PORTACARTELES



Pág. 18 - 19

CARTELES y MARCADORES de PRECIOS



Pág. 20 - 21

REPISAS y SOPORTES ACRÍLICOS



Pág. 22

EXPOSITORES CHAPA PERFORADA y GANCHOS

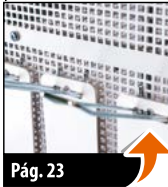

Pág. 23

URNAS y DISPENSADORES TRANSPARENTES



Pág. 24 - 25

ATRILES y DISPLAYS SUELO



Pág. 26

PORTAPOSTERS MARCO ABATIBLE



Pág. 27

CABALLETES y PANELES INFORMATIVOS



Pág. 28 - 29

DIVISORES AMBIENTES



Pág. 29 - 30

VITRINAS CORCHO, MAGNÉTICAS y LUMINOSAS

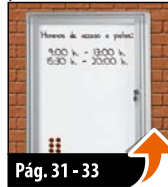

Pág. 31 - 33

SISTEMA CABLE y LUMINOSOS LED

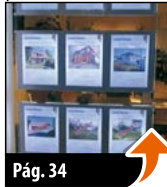

Pág. 34

PERFILES COLGAR POSTERS o CUADROS



Pág. 36 - 37

SOPORTES SUSPENSIÓN CARTELES TECHO



Pág. 38 - 39

DISPLAYS y FUNDAS PARA PARED O CRISTAL

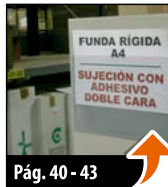

Pág. 40 - 43

FUNDAS y SOPORTES PORTADOCUMENTOS



Pág. 44 - 45

MARCOS PORTACARTELES y SUS ACCESORIOS



Pág. 46 - 47

DISPLAYS PARA COLGAR



Pág. 48

SU TURNO y CONTROL de PERSONAS



Pág. 49

DISTINTIVOS y FUNDAS IDENTIFICACIÓN



Pág. 50 - 53

SEÑALIZACIÓN ESTANTERÍAS y PORTAETIQUETAS



Pág. 54 - 58

ETIQUETAS ADHESIVAS REDONDAS y RECTANGULARES



Pág. 59 - 61

NAVETES, HILOS y ETIQUETAS COLGANTES



Pág. 62 - 65

MÁQUINAS ETIQUETADORAS



Pág. 66 - 67

PIZARRAS y CRISTALES CONFERENCIA

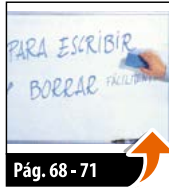

Pág. 68 - 71

PIZARRAS CABALLETES y SUS ACCESORIOS



Pág. 72 - 73

PINZAS SUJETAPAPELES



Pág. 74

APOYADOCUMENTOS



Pág. 75

CUTTERS y ACCESORIOS



Pág. 76 - 77

ARMARIOS PORTALLAVES



Pág. 78

DETECTORES y CONTADORES BILLETES-MONEDAS



Pág. 79

PAPELERAS y ARTÍCULOS OFICINA



Pág. 80

LÁMINAS ADHESIVAS PARA VIDRIOS

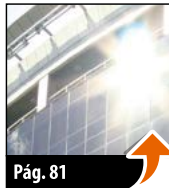

Pág. 81

HIGIENE PERSONAL



Pág. 82 - 83

ESPEJOS de SEGURIDAD



Pág. 84 - 85

REDUCTORES, PILONAS y APARCABICICLETAS



Pág. 86 - 87

PROTECTORES de GOLPES



Pág. 88 - 91

POSTES y SISTEMAS DELIMITACIÓN



Pág. 92 - 97

ANTIDESLIZANTES, REFLECTANTES y PANELES SUELO



Pág. 98 - 100

SEÑALIZACIÓN ESPECIAL SUELO ALMACENES



Pág. 101 - 105

PLANTILLAS, SPRAYS y ROTULADORES ESPECIALES



Pág. 106 - 109

CINTAS, PUNTOS e IMANES ADHESIVOS DOBLE CARA



Pág. 110 - 113

CINTAS ADHESIVAS y CIERRE EMBALAJES



Pág. 114 - 117

MATERIAL para ENVÍOS



Pág. 118 - 119

SISTEMAS para AGRUPAR y PRECINTAR



Pág. 120-121

MATERIAL para ENVOLVER y PROTEGER



Pág. 122 - 123

BOLSAS de PLÁSTICO y AUTOCIERRE TRANSPARENTES



Pág. 124 - 126

BOLSAS de PAPEL



Pág. 127

PEGAMENTOS y ADHESIVOS



Pág. 128

COMPLEMENTOS para ALMACÉN y OFICINA



Pág. 129



VER TODA LA GAMA COMPRAR AQUÍ DTO. -3%



VER TODA LA GAMA
COMPRAR AQUÍ
DTO. -3%



COLORES OPACOS O TRASLÚCIDOS



www.manufacturasmedrano.com



Portafolletos Sobremesa Transparentes

- Incorporan orificio para poder colgar a pared.
- Profundidad boca: 42 mm.

TOP VENTAS	CÓDIGO	MEDIDA
	158 500 00	1/3 DIN A4
	158 500 10	DIN A5
	158 500 20	DIN A4



**EXPOSITORES,
PORTAFOLLETOS
Y DISPLAYS
a MEDIDA
CONSULTE con nuestros
PROFESIONALES**



Portafolletos Múltiple Sobremesa Transparente

- Incorporan orificio para poder colgar a pared.
- Profundidad boca: 27 mm (4x113 A4 y A5) / 35 mm (4xA4)

TOP VENTAS	CÓDIGO	MEDIDA
	158 502 20	4 x 1/3 DIN A4
	158 502 10	4 x DIN A5
	158 502 00	4 x DIN A4

Portafolletto Sobremesa Apaisado

- Acrílico transparente.
· Medida: A5 apaisado. · Profundidad boca: 42 mm.

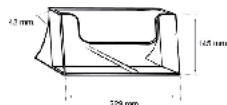

CÓDIGO
158 500 30

Portafolletos Sobremesa Plegables

- Acrílico transparente rígido 2 mm.
MÁXIMO AHORRO EN EL ENVÍO

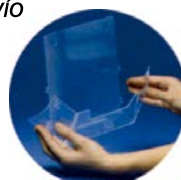

CÓDIGO	MEDIDA
112 600 00	1/3 DIN A4
112 600 10	DIN A5
112 600 20	DIN A4

Portafolletos Sobremesa Metálicos

- Material:** rejilla metálica.
Color: Gris plata.
· Profundidad boca: 45 mm.



CÓDIGO	Medida
158 500 50	1/3 A4
158 500 60	A5
158 500 70	A4

Portatarjetas Sobremesa Transparentes



Sobremesa 1 Cara

CÓDIGO
158 501 00



Tarjeta fija frontal + portatarjetas

CÓDIGO
163 271 00



Múltiple - Cuadruple

CÓDIGO
112 009 00



OTROS COLORES O ACERO INOXIDABLE: CONSULTAR



Tarjetero con posición "expositor"

- Medida interior: 92 x 57 x 28 mm.

CÓDIGO
181 901 60

Portafolletos para Suelo con Pie Metálico

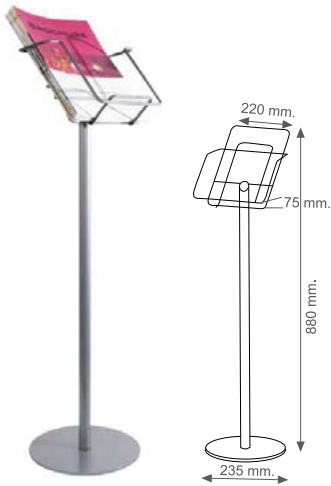

Metálico 1 x A4 Vertical

Pie y varilla metálica color gris plata.
Capacidad: A4.

CÓDIGO
158 400 00



Pie aluminio plata Portafolletos Acrílicos Transparentes

Medida (ancho x fondo x alto):
33 x 33 x 120 cm.



	CÓDIGO	CAPACIDAD
A	112 006 10	(4 x A4) ó (8 x 1/3 A4)
B	112 006 20	4 x A5
C	112 006 30	12 x 1/3 A4



Doble cara 8 x A4 Vertical

Pedidos

	CÓDIGO	CAPACIDAD
D	158 401 00	8 x A4

Portacatálogos 4 x A4 Vertical



- Aluminio plata.
- 4 portafolletos acrílicos A4.

CÓDIGO	Ancho x Fondo x Alto
197 006 11	25 x 33 x 160 cm.

Portacatálogos Portátil Plegable 4 x A4 Vertical



- Aluminio plata.
- 4 portafolletos acrílicos A4.

CÓDIGO	Ancho x Fondo x Alto
197 008 02	25 x 29 x 155 cm.

Expositor Portacatálogos y/o Display



- Aluminio plata.

CÓDIGO
197 010 40

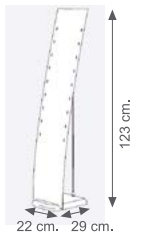

Accesorios
Portacatálogos A4

A	197 011 00
Display 1 hoja A4	
B	197 011 30

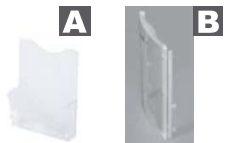

Portacatálogos Alta Capacidad



A CÓDIGO
158 520 10
· Varilla color gris plata.
· Fondo casillero: 30 mm.
Capacidad: 15 casilleros A4 vertical

B CÓDIGO
158 520 00
· Giratorio y ruedas.
Capacidad: 32 casilleros A4 vertical

Portacatálogos Pie 12 x A4



- Aluminio Anodizado Plata.
- Incluye 4 estantes inclinados a una cara y cartela superior para logo o similar
- Opcional: Estantes a las dos caras.

CÓDIGO	Ancho x Fondo x Alto
112 000 10	74 x 50 x 184 cm.

Portafolletos Transparentes para Pared



CONSULTAR OTROS COLORES

www.manufacturasmedrano.com

Profundidad Boca: 35 mm.

CÓDIGO	MEDIDA
158 503 00	1/3 DIN A4
158 503 10	DIN A5
158 503 20	DIN A4



PODEMOS DISEÑAR el Expositor que más se ajuste a sus necesidades ¡CONSÚLTANOS!

Accesorio para colgar. Válido para paredes con lamas de aluminio.

CÓDIGO
158 503 50

Portafolletos Múltiples de Pared "ENSAMBLABLES"

A Vertical

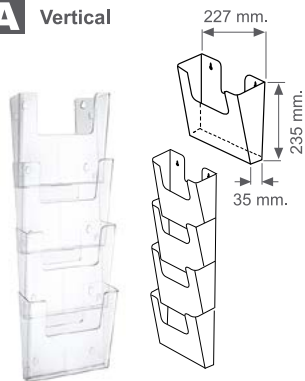

B Horizontal

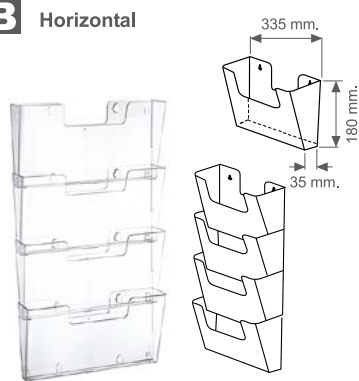

Portafolletos Transparentes para Pared de Alta Capacidad y Ensamblables entre sí para poder configurar el número y la altura total que se desee.



Embalaje: El expositor incluye 4 portafolletos para ensamblarlos o colocarlos por separado.

	CÓDIGO	Ancho x Alto x Base
A	158 503 70	227 x 235 x 35 mm.
B	158 503 80	335 x 180 x 35 mm.

Portafolletos Pared Transparente con Tapa para Exterior

La tapa garantiza la protección de la información del agua o suciedad.

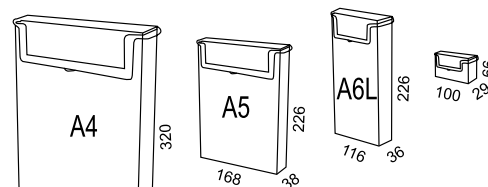

· Medidas en mm.

CÓDIGO	MEDIDA INTERIOR
197 029 00	85 x 55 mm
197 029 10	1/3 DIN A4
158 503 11	DIN A5
158 503 21	DIN A4

Portarevistas Periódicos de Pared

- Gran capacidad.
- **Material:** Acero esmaltado
- Color: Gris grafito.
- Suministro unitario.

CÓDIGO
122 640 10

Ejemplo con 3 uds.

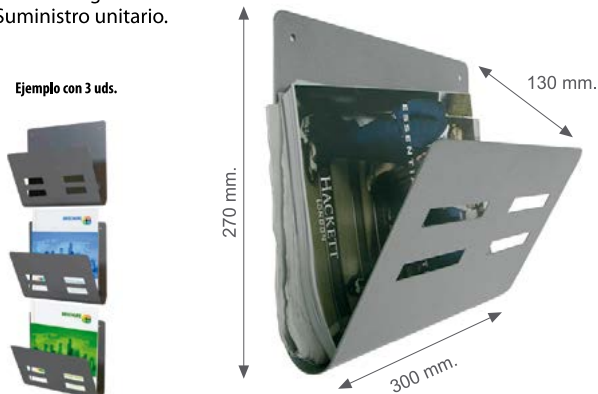

Expositor Pared Portarevistas Periódicos



- Alta Calidad y Diseño
- Fabricado con Perfil de Aluminio Anodizado Plata y 3 Estantes Acrílicos en color Blanco Satinado

· Medidas (ancho x alto): 710 x 960 mm

CÓDIGO
197 099 00

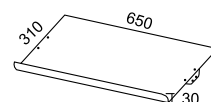

· Medidas en mm.

Portafolletos, Portapostales y Portatarjetas de Felicitación de Varilla Metálica Color Gris Plata

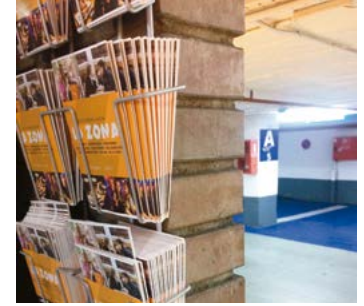

Portapostales y Portatarjetas de Felicitación para Suelo y Sobremesa Varilla Metálica Color Gris Plata



VER TODA LA GAMA
COMPRAR AQUÍ
DTO. -3%

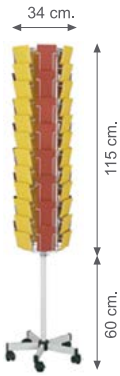
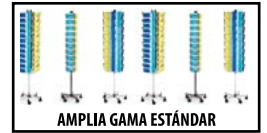

Portapostales

· 6 caras.
Capacidad: 12+18
Total: 30 tarjetas

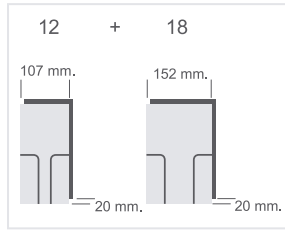

CÓDIGO

135 806 20

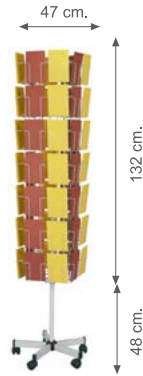

Portatarjetas de felicitación

· 4 caras.
Capacidad: 56 tarjetas

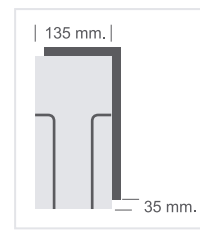

CÓDIGO

135 803 30

Portapostales sobremesa

· 6 caras.
Capacidad: 24 tarjetas

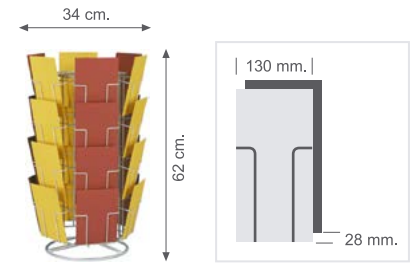

CÓDIGO

135 806 30

- Giratorio y posee ruedas con freno.
- Altura regulable.
- Incluye pinza para cartelera superior.

Portafolletos Múltiples Pared Varilla Metálica Color Gris Plata

5 x A4 Vertical

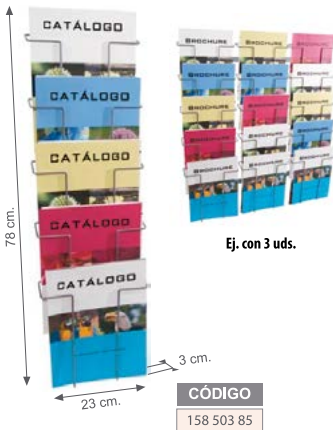

5 x A3 Horizontal ó 10 x A4 Vertical



12 x A5 Vertical

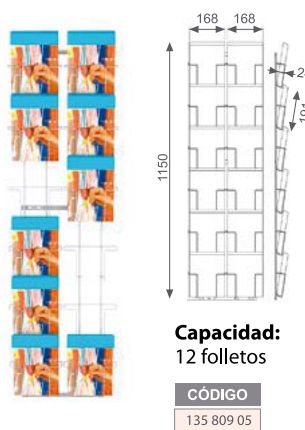

10 x 1/3 A4 Vertical

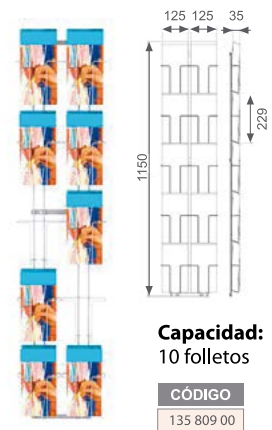

Portatarjetas Múltiples Pared Varilla Metálica Color Gris Plata

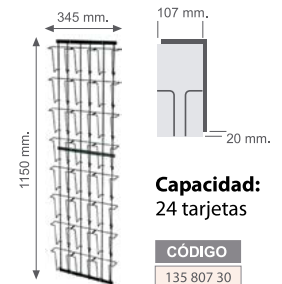
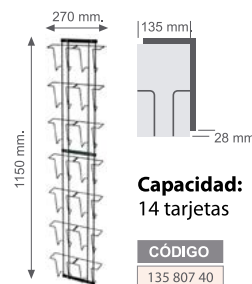
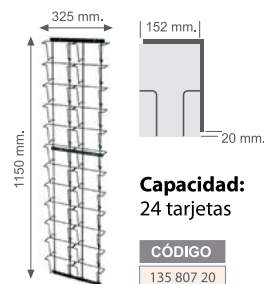
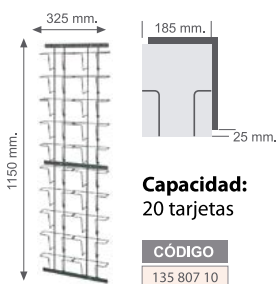

Sistema Display Clasificador Modular Metálico

Displays "Metálicos" para visualización de documentos, fabricados en Acero Esmaltado de Alta resistencia para entornos industriales o de oficina que permite ensamblarse fácilmente "sin herramientas" para realizar distintas configuraciones independientes o combinadas, así como expandirse fácilmente.



Capacidad por compartimento: 15 mm.
Espacio superior visible de la información:
A4 - 65 mm. / A5 - 45 mm. / A6 - 36 mm.



Montaje a pared o sobre pizarras o elementos murales personalizados a la medida de cada necesidad

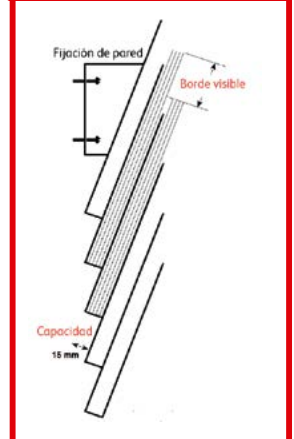

Permiten mejorar la planificación, una rápida visualización para el control de la información y una optimización del espacio.

CONSULTAR PERSONALIZACIÓN

www.manufacturasmedrano.com

Configuración del Sistema:

Set "Inicial-Básico"

- INCLUYE:
- 2 compartimentos para documentos.
 - Set (2 piezas) para sujeción a pared.
 - 1 Tapa de cierre frontal para el display inferior.



GRIS	
RAL 9007	
CÓDIGO	Formato
184 100 00	A4 VERTICAL
184 100 01	A5 VERTICAL
184 100 02	A6 VERTICAL

Display "Expansión"

- INCLUYE:
- 1 compartimento para documentos.



GRIS	
RAL 9007	
CÓDIGO	Formato
184 100 50	A4 VERTICAL
184 100 51	A5 VERTICAL
184 100 52	A6 VERTICAL

AZÚL	
RAL 5002	
CÓDIGO	Formato
184 100 10	A4 VERTICAL
184 100 11	A5 VERTICAL
184 100 12	A6 VERTICAL

Soporte Pared de Refuerzo:

Para displays que vayan a soportar mucho peso o cuando tengan 10 o más compartimentos, se recomienda para garantizar la resistencia del sistema un soporte metálico adicional de sujeción a pared.



· Ancho de 100 mm.

CÓDIGO
184 101 00

Portaetiqueta Transparente para Señalizar los Compartimentos



- Especialmente diseñada para poder identificar fácilmente los compartimentos del display clasificador.
- Sujeción con adhesivo doble cara.

· Medidas: 50 x 35 mm.

NO INCLUYE CARTULINA



Permite el intercambio de la información.

CÓDIGO
184 101 50

Sistema Display Clasificador Modular Metálico adaptado al método "KANBAN"

CONSULTAR

El método Kanban ayuda a mejorar la organización en la producción mediante la visualización y control del flujo de trabajo.



Los displays metálicos esmaltados igual a los colores de un semáforo (verde, amarillo y rojo) permiten determinar la prioridad del nivel.



Consulte con nuestros profesionales según las medidas, colores y cantidad que precise su sistema Kanban

www.manufacturasmedrano.com

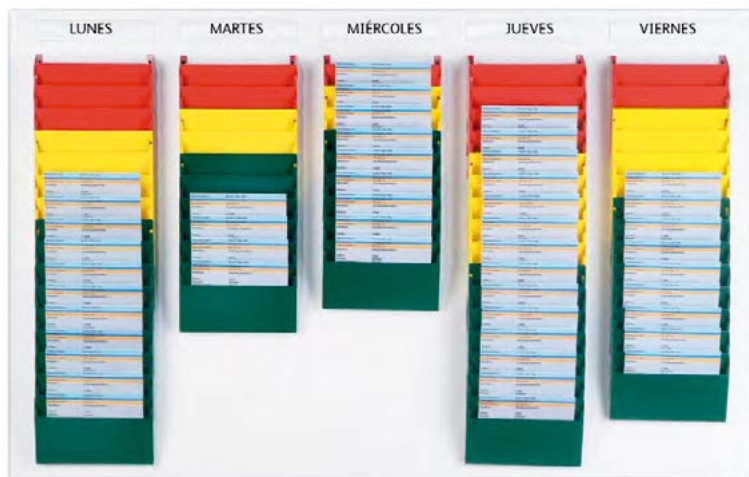

Carpetas para Protección Documentos

Carpetas A4 vertical para proteger la documentación y de fácil acceso mediante cierre de velcro. Adecuadas para introducir las en los compartimentos metálicos del Sistema Display Clasificador Modular.



Carpeta con base "rígida"

Forrada de pvc y frontal de plástico transparente.
 • Color: negro
 • Formato: A4 Vertical



Incluye bolsillo posterior para introducir un objeto (ej. llave, bolígrafo,...)



Incluye correa para colgar.

CÓDIGO
464 090 00

Carpeta de PVC "flexible"

Frontal de plástico transparente.
 • Formato: A4
 • Color: Gris claro



Incluye bolsillo posterior para introducir un objeto (ej. llave, bolígrafo,...)

CÓDIGO
464 090 10

Displays Sobremesa Vertical 1 hoja



ALTA CALIDAD

- Acrílico rígido 2 mm.
- Cantos pulidos.
- **Máxima transparencia.**
- Film protector individual.



VER TODA LA GAMA
COMPRAR AQUÍ
DTO. -3%



LÍNEA "ECO"

- Acrílico rígido 1,5 mm.



CÓDIGO	MEDIDA
158 507 00	DIN A6
158 507 10	1/3 DIN A4
158 507 20	DIN A5
TOP VENTAS 158 507 30	DIN A4
158 507 40	DIN A3



CÓDIGO	MEDIDA
182 102 13	DIN A6
182 102 12	1/3 DIN A4
182 102 11	DIN A5
182 102 10	DIN A4
182 102 14	DIN A3

Soportes de Sobremesa para Uso Universal



ACERO INOXIDABLE
MATE

NEGRO O BLANCO



- Transparente.
- Se adapta a distintos grosores: libros, menús...

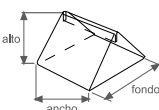

CÓDIGO	Ancho x Fondo x Alto
158 509 60	50 x 105 x 50 mm.
TOP VENTAS 158 509 50	105 x 105 x 50 mm.
158 509 70	150 x 105 x 50 mm.
158 509 80	210 x 105 x 50 mm.

Displays Verticales Transparente 1 hoja + Base Madera



2 piezas: base + display.

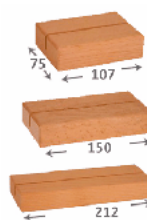

CÓDIGO	MEDIDA
158 509 20	A6
158 509 21	A5
158 509 22	A4

Displays Verticales 1 hoja con Base de Aluminio



2 piezas: base + display.



www.manufacturasmedrano.com

CÓDIGO	MEDIDA
112 008 10	A5 vertical
112 008 50	A5 horizontal
112 008 20	A4 vertical
112 008 60	A4 horizontal

Displays 1 Hoja Acrílico "Grueso" (para Precios o Información)



IDEA: INSERTE UNA TRANSPARENCIA IMPRESIÓN INYECT

- Transparencias - Embalaje: 20 hojas A4
- Ejemplo Dto. 70% con impresión sobre transparencia



MARCADORES PRECIOS
VER PAG. 20

CÓDIGO
430 019 45

Transparente con Ranura

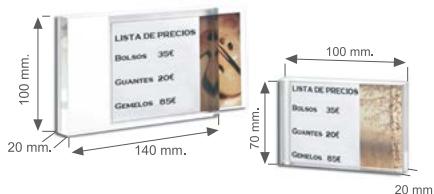

1 pieza acrílico transparente con ranura para 1 hoja en su parte posterior (20 mm.)

CÓDIGO	MEDIDA
116 107 00	100 x 70 x 20 cm
116 107 10	100 x 140 x 20 cm

Transparente unidos con imanes

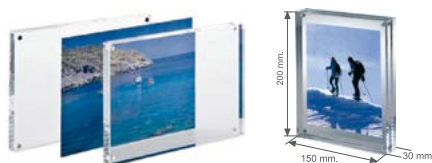

2 piezas acrílico transparente unidas con imanes (10 + 10 mm) o (15 + 15 mm)

CÓDIGO	MEDIDA
182 101 20	10 x 10 x 1 cm
116 102 00	20 x 15 x 3 cm

Madera y Transparente unidos con imanes



2 piezas (1 de madera 15 mm + 1 acrílico transparente 10 mm.)

CÓDIGO	MEDIDA
182 101 10	15 x 10 x 2,5 cm

· Otras medidas: Consultar

Displays Sobremesa Inclinado 1 hoja



ALTA CALIDAD

- Acrílico rígido 2 mm. Cantos pulidos.
- Film protector individual.



Máxima Transparencia.

LÍNEA "ECO"

- PVC rígido 1 mm.



TOP VENTAS

CÓDIGO	MEDIDA
158 506 00	60 x 80 mm.
158 506 10	DIN A6
158 506 20	1/3 DIN A4
158 506 30	DIN A5
158 506 40	DIN A4
158 506 50	DIN A3

CÓDIGO	MEDIDA
121 100 00	75x105 mm.
121 100 01	DIN A6
121 100 02	DIN A5
121 100 03	A4 Horizontal
121 100 04	A4 Vertical
182 102 04	DIN A3

Displays Sobremesa 1 hoja Frontal Curvo

- Sujeción del display frontal con 4 imanes.
- Posición Vertical u Horizontal.



CÓDIGO	MEDIDA
116 103 00	A7 (74 x 105 mm.)
116 103 10	A6 (105 x 148 mm.)
116 103 20	A5 (148 x 210 mm.)
116 103 30	A4 (210 x 297 mm.)

Perfil de Aluminio + Display 1 hoja

- Base aluminio plata para display acrílico tte. de igual o superior medida.
- La base puede situarse en distintas posiciones según el display.



Perfil aluminio

CÓDIGO	Longitud Perfil
197 027 91	74 mm.
197 027 92	105 mm.
197 027 93	148 mm.
197 027 94	210 mm.
197 027 95	297 mm.

Acrílico transparente (2 mm.) 1 hoja

CÓDIGO	MEDIDA
158 509 05	A7 (74 x 105 m.)
158 509 06	A6 (105 x 148 mm.)
158 509 07	A5 (148 x 210 mm.)
158 509 08	A4 (210 x 297 mm.)
158 509 09	A3 (297 x 420 mm.)

Display Sobremesa 1 o 2 caras

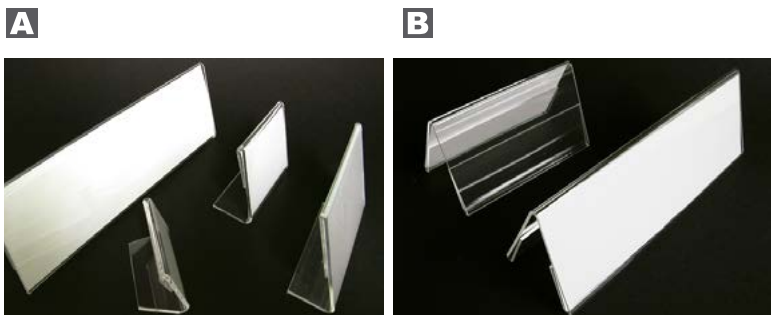

- Acrílico rígido 2 mm.
- Cantos pulidos.

A 1 cara



CÓDIGO	MEDIDA
170 400 10	65 x 28 mm.
170 400 20	105 x 60 mm.
170 400 30	210 x 60 mm.

B 2 caras

Rígido 2 mm.



CÓDIGO	MEDIDA
158 513 00	150 x 52 mm.
170 400 60	210 x 70 mm.

Soporte Portacartel Sobremesa Acrílico Transparente

Ideal para información de precios de productos pequeños o similar.
Ejemplo: mostradores de pastelerías, ...



VER TODA LA GAMA
COMPRAR AQUÍ
DT0. -3%



A Vertical: 50 x 40 mm.



CÓDIGO
165 400 50

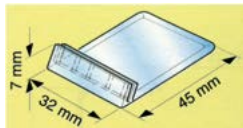

B Inclinado: 60 x 40 mm.



CÓDIGO
165 400 00

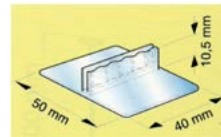

Portacarteles Transparentes con Pinza

A Pinza con parte superior en "U"

Ancho Pinza x Altura total:
27 x 73 mm.

Máxima apertura de la pinza 13 mm



Su cabeza articulada permite giros de 180°.

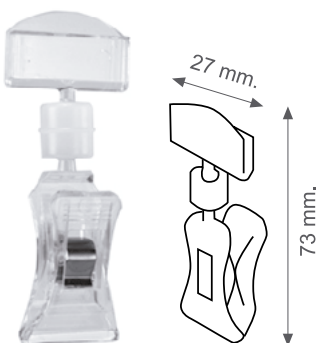

PINZA CON VENTOSA



PINZA CON PORTAETIQUETAS

B Pinza con parte superior en "U"

Ancho Pinza x Altura total:
50 x 132 mm.



Su cabeza articulada permite giros de 180°.

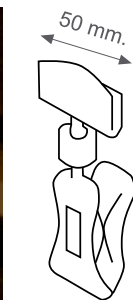

C Pinza con parte superior "fleje metálico"

Ancho Pinza x Altura total:
80 x 260 mm



Pinza superior con fleje metálico

Apertura Pinza inferior hasta 25 mm.



Pinza con base para Sobremesa

D Ancho Pinza x Base x Altura: 56 x 85 x 150 mm.



E Ancho Pinza x Base x Altura: 56 x 85 x 250 mm.



F Pinza con pincho dentado

Adecuado para hielo o tierra
Ancho Pinza x Altura total:
56 x 185 mm.



G Pinza con base Adhesiva

Ancho Pinza x Base x Altura:
80 x 29 x 66 mm.



H Pinza con base Imán

Ancho Pinza x Base x Altura:
80 x 20 x 70 mm.



	CÓDIGO	MEDIDA
A	112 611 40	27 x 73 mm
B	112 611 39	50 x 132 mm
C	112 611 42	80 x 260 mm
D	112 613 00	56 x 85 x 150 mm
E	112 613 05	56 x 85 x 250 mm
F	112 611 45	56 x 185 mm
G	112 611 35	80 x 29 x 66 mm
H	464 000 10	80 x 20 x 70 mm

Soportes PVC Portacartel, Peana y Pinza (Negro o Blanco)

A Base sobremesa + Mástil 10 cms.

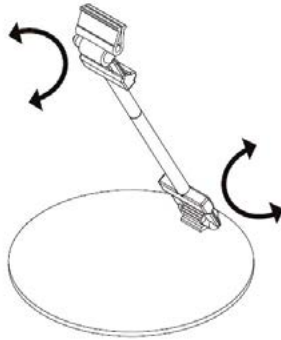

B Pinza + Mástil 10 cms.

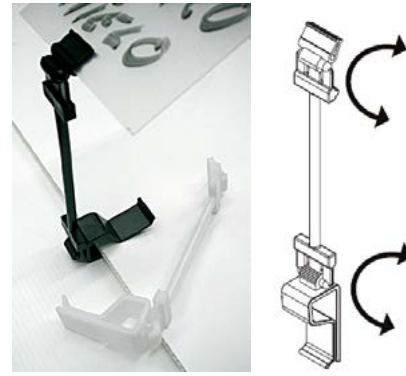

Cabeza giratoria 180°

C Pinza

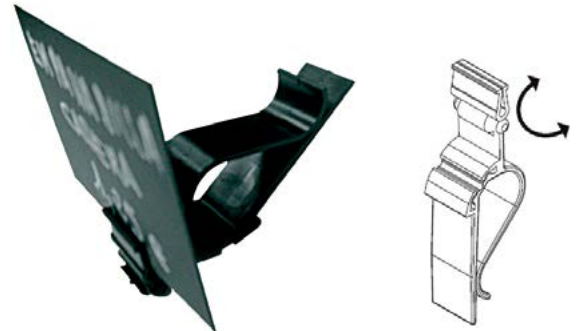

D Pincho (también como apoyo Sobremesa)

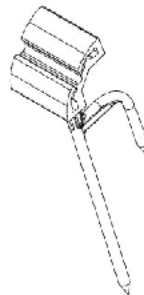

i También permite posición como soporte portacartel de sobremesa.

	COLOR		MODELO
	NEGRO	BLANCO	
A	412 102 11	412 102 10	Base: 9 cm. + Mástil: 10 cm.
B	412 102 21	412 102 20	Pinza + Mástil: 10 cm.
C	412 102 31	412 102 30	Pinza
D	412 102 61	412 102 60	Pincho

Peana Portanotas Base Transparente + Pinza



Peana con Pinza Metálica con base sintética en forma de cubo. Color Base : transparente. Base cubo: 25 x 25 mm. Altura: 110 mm.

CÓDIGO
115 995 50

Pinza Portacartel Metálica



- Varilla y base metálica color gris plata + pinza dentada.
- Diámetro BASE: 65 mm.

CÓDIGO	Altura
171 506 00	30 cm.
171 506 10	50 cm.

Portacarteles de Acero Inoxidable con Pinza

A Base: 38 mm. + Mástil: 95 mm.

B Pinza con enganche de apertura hasta 10 mm.



CÓDIGO
A 165 403 00
B 165 401 00

Pizarras Negras Sintéticas Reutilizables

Ideales para uso con rotuladores de efecto tiza líquida (fácil borrado con trapo húmedo). También admiten uso con tiza común.

Pizarras Negras

Reutilizables infinitamente.
Doble cara con terminación mate.



CÓDIGO	MEDIDA	EMBALAJE
590 210 04	A8 (52 x 74 mm.)	50 uds.
590 210 03	A7 (74 x 105 mm.)	25 uds.
590 210 02	A6 (105 x 148 mm.)	25 uds.
590 210 01	A5 (148 x 210 mm.)	20 uds.
590 210 00	A4 (210 x 297 mm.)	10 uds.

Pizarras Negras + Pincho Extraíble

Pizarra Negra doble cara con Pincho extraíble.

Medida pizarra: 17 x 14 cm.
Longitud pincho: 14 cm.



CÓDIGO
166 601 00

Pizarra Rectangular con Pincho Incorporado + Rotulador Tiza Líquida

Embalaje: 5 pizarras con pincho + rotulador blanco tiza líquida.

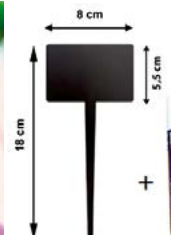

CÓDIGO
116 021 73

Set Pizarras Negras + Soporte madera + Rotulador



Embalaje:
6 pizarras 10,5 x 7,5 cm. + 6 soportes madera 2,5 x 2,5 cm. con ranura inclinada + 1 rotulador blanco "tiza líquida".
-Pizarra color negro dobles cara.



CÓDIGO
115 995 51

Etiquetas Adhesivas Negras Reutilizables

Uso con rotulador o tiza.

Medida: 8,5 x 5 cm.

Embalaje: 8 uds.

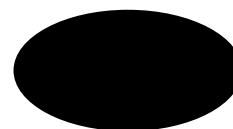

CÓDIGO
115 990 10

Rotuladores "Tiza Líquida" de Punta Fina (ideales para pizarras negras pequeñas)



FÁCIL BORRADO CON TRAPO HÚMEDO.



ROTULADORES MAYOR GROSOR DE PUNTA VER PAG. 109

	CÓDIGO	TRAZO	COLOR
punta fina	116 008 70	1-2 mm.	BLANCO
	116 008 51	2-5 mm.	NEGRO
set punta fina (2 colores)	CÓDIGO	TRAZO	COLOR
	116 008 90	1-2 mm.	ORO Y PLATA
set punta fina (4 colores)	CÓDIGO	TRAZO	COLORES SET
	116 008 80	1-2 mm.	BLANCO ROJO VERDE AZUL

Marcadores de Precios para Escritura "Borrable en Seco"

A Ancho x Alto: 95 x 65 mm.

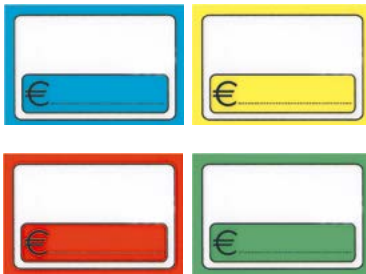

B FARMACIA Ancho x Alto: 90 x 70 mm.



ROTULADORES BORRADO SECO VER PAG. 73



ETIQUETADORAS VER PAG. 66

Soportes Ver página 72???

C PANADERÍA



Ancho x Alto: 95 x 65 mm.

D PLANTAS ó FRUTERÍA

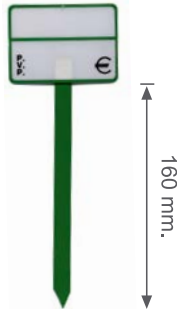

160 mm.

E CON DETALLE PLANTA



	CÓDIGO	COLOR-MODELO	Ancho x Alto
A	412 101 10	AZUL	95 x 65 mm.
	412 101 11	AMARILLO	
	412 101 12	ROJO	
	412 101 13	VERDE	
B	390 000 20	FARMACIA	90 x 70 mm.
C	412 101 20	PANADERÍA	95 x 65 mm.
D	171 506 50	VERDE con PINCHO	86 x 63 + 160 mm.
E	412 101 40	PLANTAS	70 x 200 mm.

Etiquetas Sintéticas "Personalizables"



Confeccione sus propias etiquetas para precios, ofertas, información de productos, ...



Reutilizables de forma infinita y para escritura con rotuladores "efecto tiza líquida" o de "borrado en seco".



www.manufacturasmedrano.com



El precio incluye el diseño gráfico.

⚠ Pedido mínimo: 25 uds.

CÓDIGO	MEDIDA
128 100 00	110 x 95 mm.
128 000 10	150 x 135 mm.

Repisas Transparentes de Sobremesa



IDEA: ESTOS SOPORTES "OPTIMIZAN" EL ESPACIO DE LAS ESTANTERÍAS Y MEJORAN LA VISUALIZACIÓN DE LOS PRODUCTOS.

En Escalera

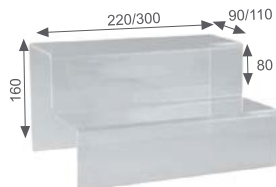

DOS BASES

CÓDIGO	Ancho x Alto	Grosor
158 514 20	220 x 160 mm.	3 mm.
158 514 21	300 x 160 mm.	3 mm.

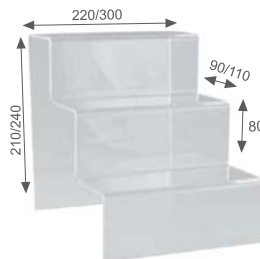

TRES BASES

CÓDIGO	Ancho x Alto	Grosor
158 514 30	220 x 210 mm.	3 mm.
158 514 31	300 x 240 mm.	3 mm.

1 Base

CUADRADAS



CÓDIGO	Ancho x Fondo x Alto	Grosor
158 514 00	50 x 50 x 50 mm.	3 mm.
163 252 50	100 x 100 x 100 mm.	3 mm.
158 514 05	150 x 150 x 150 mm.	4 mm.
158 514 08	200 x 200 x 200 mm.	4 mm.
158 514 10	300 x 300 x 300 mm.	4 mm.

RECTANGULARES



CÓDIGO	Ancho x Fondo x Alto	Grosor
163 253 20	250 x 140 x 100 mm.	3 mm.
163 253 30	275 x 140 x 165 mm.	3 mm.



www.manufacturasmedrano.com

Soportes Ttes. de Sobremesa para Objetos



	CÓDIGO	Ancho x Alto + base	Grosor
A	158 509 30	50 x 100 mm.	2 mm.
	158 509 31	50 x 150 mm.	
B	163 251 50	78 x 80 + 15 mm.	4 mm.
	163 251 70	100 x 120 + 35 mm.	



Inclinación graduable, permite presentación en distintas posiciones.

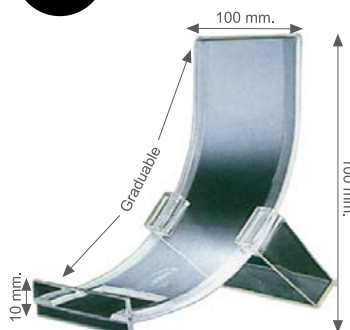

CÓDIGO	grosor
166 603 00	3 mm.



AMPLIA GAMA DE SOPORTES ESTÁNDAR O PERSONALIZADOS

Soporte para Platos.
Altura 180 mm.

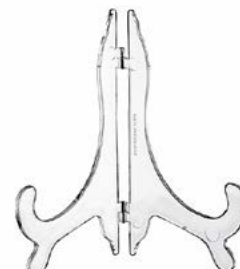

CÓDIGO
158 509 90

Display Sobremesa A5

Soporte Sobremesa para 3 x A5 con 6 caras de lectura.
Altura: 21 cms y ancho total 13,5 cm.
Grosor: 1 mm.

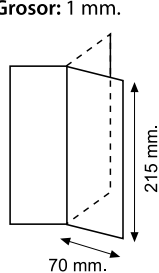

CÓDIGO
182 100 95

Bases Giratorias Acrílico Transparente

Soporte que permite girar el producto para mejorar su visualización.
Ej.: Monitores, Expositores, Platos ...
Peso máx. aprox.: 25 kg.
Diámetro: 140 mm.



www.manufacturasmedrano.com

CÓDIGO	MEDIDA
112 603 70	140 mm. diámetro

Bandeja tte. para Cambio "CASH-VISA"

- Permite insertar 1 hoja impresa en su interior de medida: 154 x 150 mm.
- Incluye tacos antideslizantes.



CÓDIGO
112 601 00



www.manufacturasmedrano.com

Expositores de Chapa Perforada para Ganchos

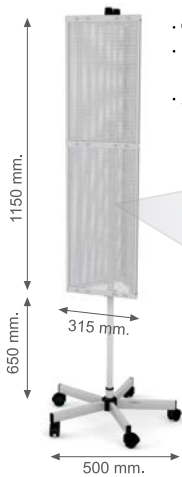

- Color Gris Plata
- Expositores giratorios con pinza para cartela superior.
- Separación entre agujeros: 30 mm.

3 CARAS para suelo

CÓDIGO
135 801 20



4 CARAS para mostrador

CÓDIGO
135 801 25

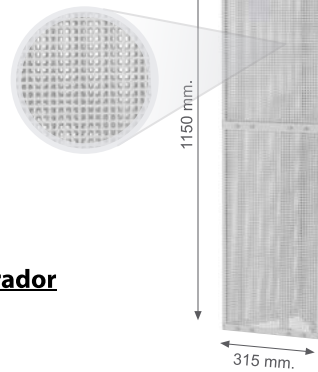

VER TODA LA GAMA
COMPRAR AQUÍ
DTO. -3%



www.manufacturasmedrano.com

PANEL para pared

CÓDIGO
135 801 30

Ganchos "dobles" Metálicos para Chapa Perforada



Grosor: 3,8 mm.
Distancia entre agujeros: 25 mm.

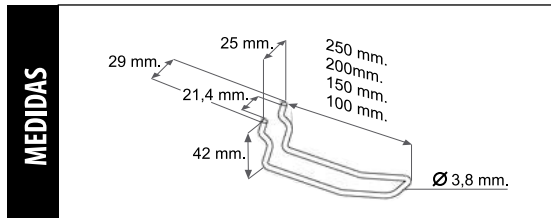

MEDIDAS

· Embalaje: 20 ganchos

CÓDIGO	Long. total
112 610 40	100 mm.
112 610 80	150 mm.
112 610 50	200 mm.
112 610 90	250 mm.



GANCHOS DE PLÁSTICO

Portaetiquetas para Gancho Doble

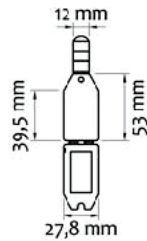
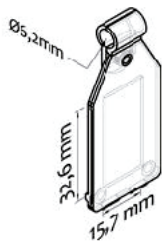

Portaetiquetas para ganchos dobles con varilla de hasta 4,8 mm. de grosor.

Color: transparente.
Medida etiqueta (ancho x alto): 25 x 38 mm.
Embalaje: 50 uds.

CÓDIGO
112 608 00



PORTAETIQUETA GANCHO SIMPLE

Colgadores Autoadhesivos



Medida total: 40 x 50 mm.
Ancho agujero: 32 mm. y ø11 mm.
Embalaje: 100 uds.



Con ranura para ganchos sencillos o dobles.



Soportan peso hasta 300 gr.



www.manufacturasmedrano.com

CÓDIGO
718 000 11

Grapadora Colgadores Metálicos



Grapas metálicas con forma de "Gancho". Rápida aplicación. Soporta gran peso de blisters o cartelería.

Grapadora

CÓDIGO
116 040 00



La grapa permite doblarse para presentación del cartel

Grapas



1 embalaje: 100 grapas.

CÓDIGO
116 040 20

Urnas Transparentes

Urnas de Metacrilato Sobremesa



Ideal como Buzón de sugerencias



Con Cartela Superior
Posibilidad de colocar
cartel de creación propia



Incluyen 2 llaves



VER TODA LA GAMA
COMPRAR AQUÍ
DTO. -3%



AMPLIA GAMA DE
URNAS

Sin llave

CÓDIGO	Ancho x Fondo x Alto
A 126 010 00	155 x 100 x 110 mm.
B 158 514 90	215 x 215 x 215 mm.

Cierre con llave

CÓDIGO	Ancho x Fondo x Alto
C 126 010 10	155 x 100 x 110 mm.
D 182 100 60	200 x 200 x 200 mm.
E 182 100 50	25 x 25 x 25 mm.

Urnas Desmontables y Plegables

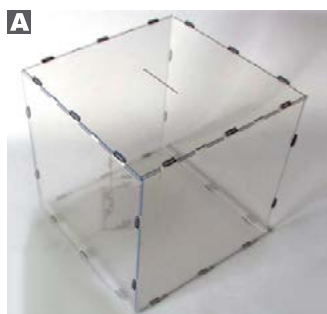

Incluye brida de seguridad para cierre.
Espesor: 4 mm.

Urna desmontable que permite unirse mediante gomas elásticas de color negro (incluidas).
Grosor: 2 mm.
Otras medidas: consultar

CÓDIGO	Ancho x Fondo x Alto
A 182 100 70	260 x 260 x 260 mm.
B 170 401 00	400 x 300 x 300 mm.

Urna con Pie para Suelo



Urna de Metacrilato con pie, puerta con bisagras y cierre con cerradura (incluyen 2 llaves).

Ideales para eventos, ferias, o lugares con poco espacio de apoyo.

Medida Urna: 250 x 250 x 250 mm.
Medida Pie + Urna: altura total 900 mm.



CÓDIGO	Ancho x Fondo x Alto
182 105 00	25 x 25 x 25 cm.

Dispensadores y Displays de Sobremesa



*A y B: Set dos piezas unidas con gomas

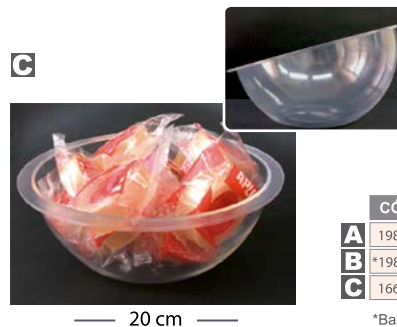
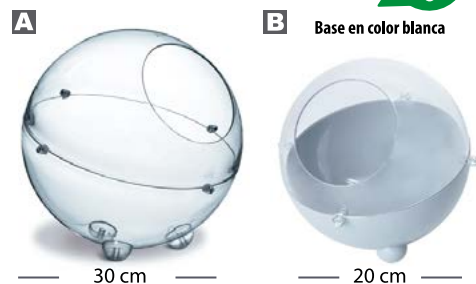

www.manufacturasmedrano.com

CÓDIGO	Diámetro
A 198 100 10	300 mm.
B *198 100 20	200 mm.
C 166 601 10	200 mm.

*Base en color blanca

Metacrilato Transparente con Tapa "Carameleras"



Recipientes para sobremesa de metacrilato transparente con tapa y bisagra, ideales como dispensadores de caramelos, frutos secos, golosinas, etc...



www.manufacturasmedrano.com

CÓDIGO	Ancho x fondo x alto
A 182 100 80	145 x 150 x 290 mm
B *182 100 85	430 x 150 x 290 mm

*3 compartimentos

• Otras medidas: Consultar

Displays-Góndolas Suelo Promocionales



Displays Góndola Hemisférica
Dispensador acrílico tte. de ancho 50 cm. y pie de PVC color blanco.
Medidas (ancho x alto):
50 cm. diámetro x 75 cm.

CÓDIGO
182 100 10



Dispensador Tte. suelo "Cubo"
Desmontable y Económico.
Medidas (ancho x fondo x alto):
30 x 30 x 90 cm.

CÓDIGO
182 100 20



Displays Góndola Hemisférica con ruedas
Pie de acero esmaltado gris.
Medidas (ancho x alto):
60 cm. diámetro x 130 cm.

CÓDIGO
182 100 15



Incluyen cartela superior transparente para introducir 1 hoja A4 con altura regulable.

Alta Calidad: Pie cromado Alta estabilidad y Terminación

. Pie y tubo cromado con dispensador acrílico transparente.
. Incluyen cartela superior transparente para introducir 1 hoja A4 con altura regulable.

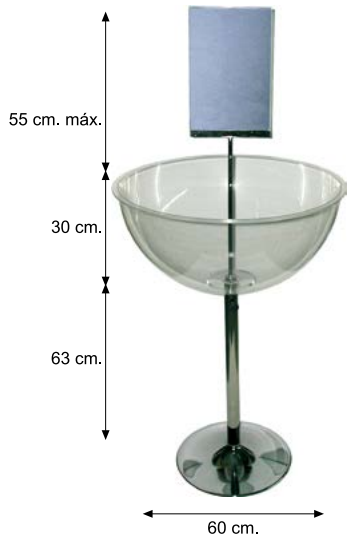

CÓDIGO	DISPENSADOR
166 600 00	Hemisférico

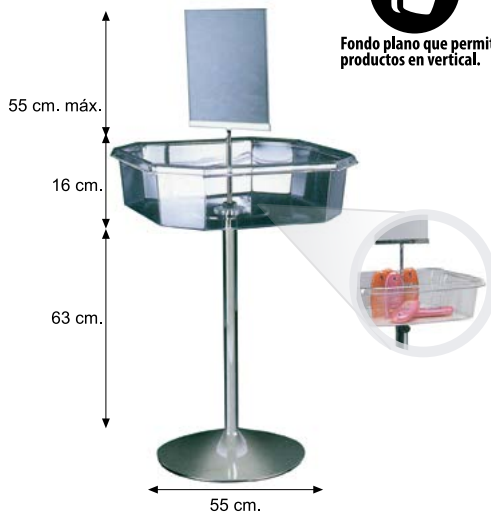

CÓDIGO	DISPENSADOR
166 600 10	Octogonal



CÓDIGO	DISPENSADOR
116 110 06	Hemisférico

Dispensadores - Displays de Pared o Aéreo

Set de 2 piezas para pared o aéreas (unidas con gomas).
Pueden suspenderse del techo con nylon o varilla metálica.



CÓDIGO	MEDIDA
198 101 00	Ø 300 mm.



CÓDIGO	MEDIDA
198 102 10	Ø 200 mm.
198 102 20	Ø 300 mm.

Plataforma

Plataforma interior para aportar una base recta al interior de la bola esférica. Válida para displays de sobremesa ó aéreos de 300 mm. de diámetro.

Medida: 200 mm. diámetro.



CÓDIGO	MEDIDA
163 272 10	Ø 200 mm.

Atril Acrílico Transparente Alta Calidad



- Material: metacrilato tte. de 6 y 10 mm. de grosor.
- Incorpora doble pie hasta la base, para aportar mayor estabilidad y resistencia.
- Ideal para hostelería, eventos, conferencias...

· **Medidas Atril (ancho x fondo x alto):** 50 x 35 x 110 cm.

· **Medidas zona lectura (ancho x alto x doble para soporte hojas):** 50 x 31 x 3 cm.

CÓDIGO

182 101 50

Atril Alta Calidad Metálico con Ruedas



- Acero esmaltado color plata.
- Incluye ruedas con freno.
- Graduable en altura con muelle interior.

CÓDIGO

122 630 10

Atril acrílico + Pie de acero

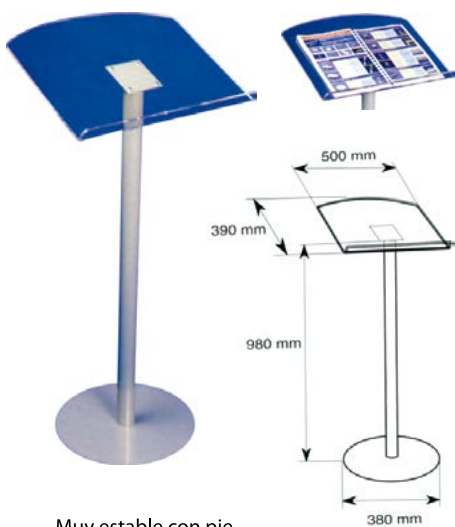

Muy estable con pie de acero color plata y parte superior acrílica transparente.

2 x A4 Vertical

CÓDIGO

112 602 00

Pedestal Tte. "tipo atril" 2xA4 Vertical



Pedestal para soporte de documentos de metacrilato transparente, con pie de tubo hueco y base redonda.

CÓDIGO

116 101 50

Atril con Anillas

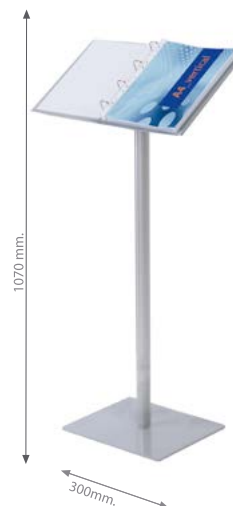

Atril de aluminio anodizado plata con anillas para insertar hojas.

2 x A4 Vertical

CÓDIGO

112 006 65

Display Suelo 1 hoja "Telescópico"

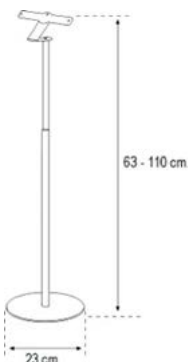

Altura regulable
Min. 63 cm Máx. 110 cm.

- Aluminio plata.
- Display acrílico A4.
- Posición vertical u horizontal.

CÓDIGO

197 006 30

Base x Altura

23 x 63-110m.

Display Suelo Acrílico Transp. 1 hoja A4



- Fácil intercambio de la hoja por la parte superior.
- Incorpora 4 tacos antideslizantes para suelo y dos tornillos para sujeción del acrílico de 3 mm de grosor por donde se inserta la hoja.

Altura: 88 cm.
Anchura: 23 cm.
Fondo: 25,5 cm.

Grosor Metacrilato: 8 mm.

1 x A4 Vertical

CÓDIGO

158 503 92

Atril y Portaposters Suelo Marco Abatible

Atriles A4 y A3 con portaposter inclinado



1110 mm.



Perfil marco: 25 mm.



CÓDIGO	MEDIDA
112 006 80	A4
112 006 70	A3 ó A4 vertical

Portaposter VERTICAL 1 cara



1425 mm.

Perfil marco: 25 mm. 330 mm.

A1 ó 70 x 100 cms.
640 mm. ó 746 mm.



www.manufacturasmedrano.com

- Aluminio plata.
- Posición vertical u horizontal.
- Marco Abatible esquinas rectas y protector transparente.

CÓDIGO	MEDIDA PÓSTER
112 013 00	A3 ó A4v.
112 013 10	A1 (594 x 841 mm.)
112 013 20	700 x 1000 mm.



VER TODA LA GAMA
COMPRAR AQUÍ
DTO. -3%



PORTAPOSTER PARA
TECHO. VER PAG. 37

PORTAPOSTER PARA
PARED. VER PAG. 40

Portaposters "Suelo" Doble Cara



- Aluminio plata.
- Marco Abatible esquinas rectas.
- Incluye protector transparente.



Ancho perfil: 25 mm.



CÓDIGO	MEDIDA PÓSTER
112 001 05	500 x 700 mm.
112 001 00	700 x 1000 mm.

Portaposters Suelo "Muelles" Doble Cara



- Aluminio plata.
- Marco Abatible con protector transparente.
- Incluye ruedas.
- Alta resistencia al viento.
- Base rellenable de agua o arena.



Color: negro

CÓDIGO	MEDIDA PÓSTER
112 009 10	500 x 700 mm.
112 009 20	700 x 1000 mm.
112 009 25	700 x 1000 mm.

NEGRO

Portaposters Suelo 1 ó 2 caras



- Aluminio plata.
- Marco Abatible 1 cara vertical.
- Incluye protector transparente.
- Medida póster: 700 x 1000 mm.



Opcional: 2 caras
con estante 3 x A4.

CÓDIGO	CARACTERÍSTICAS
112 000 80	1 cara
112 000 81	2 caras
112 000 85	Estante 3 x A4

Totem Suelo "Luminoso Led" Doble Cara



- Aluminio plata.
- Frontal curvo doble cara.
- Marco Abatible con protector transparente.
- Iluminación Led 12/24 V y adaptador corriente.
- Fácil instalación - suministro todo montado.



ILUMINACIÓN LED



PORTAPOSTER
LUMINOSO PARED
VER PAG. 35



www.manufacturasmedrano.com



CÓDIGO	MEDIDA PÓSTER
112 007 00	574 x 1682 mm.
112 007 10	680 x 2000 mm.

Caballetes para Exponer y Presentar



Caballete "Plegable" Metálico para Suelo

Permite graduar la altura de los soportes para el display.

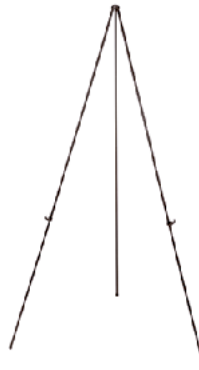

Color: negro
Altura: 1500 mm.

CÓDIGO
122 600 01

Caballete Aluminio Alta Estabilidad

- Muy ligero y estable
- Patas con altura regulable (863 a 1.600 mm.)
- Material: aluminio anodizado
- Color: plata

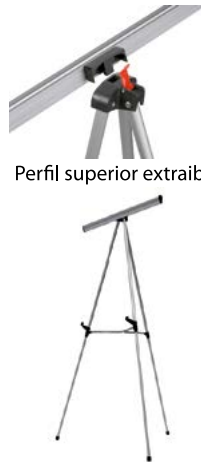

Perfil superior extraíble

· Incluye perfil superior para mejor sujeción del display (ej. cartón pluma) o block de papel (Ver Pág. 72)

CÓDIGO
122 600 05

Caballete de Madera

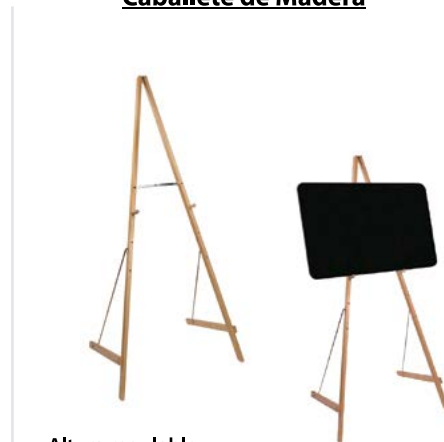

· Altura regulable
· Medida (ancho x alto):
790 x 1800 mm.

CÓDIGO
122 600 30

Panel Informativo con Textos Intercambiables

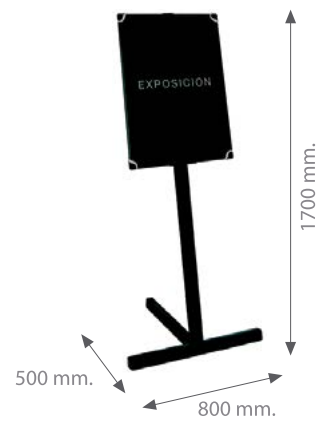

Panel con Marco Aluminio en color negro.

CÓDIGO	MEDIDA
122 600 40	45 x 60 cm.
122 600 50	60 x 90 cm.



Goma ranurada que permite intercambiar fácilmente las letras o números con pivotes traseros.

Pie en color Negro para Panel con Marco de Aluminio

Pie de Aluminio robusto y estable para paneles informativos de goma ranurada. Altura regulable y válido para las dos medidas de paneles.

CÓDIGO
122 601 00

C Kits de Letras y Números



Ver contenido exacto de los KITS de letras y números en www.manufacturasmedrano.com

Incorporan pivotes traseros para insertarlos en la goma ranurada de los paneles.

LETRAS	NÚMEROS	COLOR	Altura
122 602 00	122 602 10	PLATA	19 mm.
122 602 20	122 602 30		35 mm.
122 602 15	122 602 16	ORO	19 mm.
122 602 26	122 602 27		35 mm.
122 602 40	122 602 50	BLANCO	19 mm.
122 602 60	122 602 70		35 mm.

Soporte Base Aluminio Suelo. Alta Calidad y Diseño



- Aluminio anodizado plata.
- Incluye tiras de goma para evitar deslizamientos del panel.
- Sostiene por presión cualquier panel o uno de dos paneles ttes. para insertar gráfica (consultar)
- **Grosor panel:** desde 1 mm. hasta 30 mm.

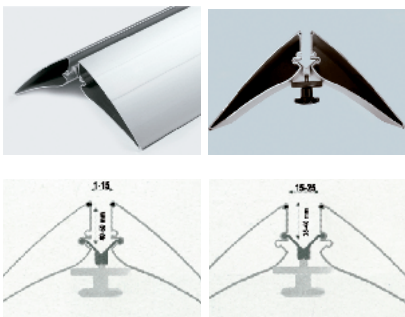

CÓDIGO	ANCHURA
197 004 90	235 mm.
197 055 00	300 mm.
197 055 50	500 mm.

TAPAS NEGRAS PARA CUBRIR LOS HUECOS



CÓDIGO
197 079 70

Embalaje: 4 tapas

PINZA CONECTOR PARA PANELES DOBLES

Máx. 16 mm. de espesor



CÓDIGO
197 055 01

Soporte Base Paneles Suelo

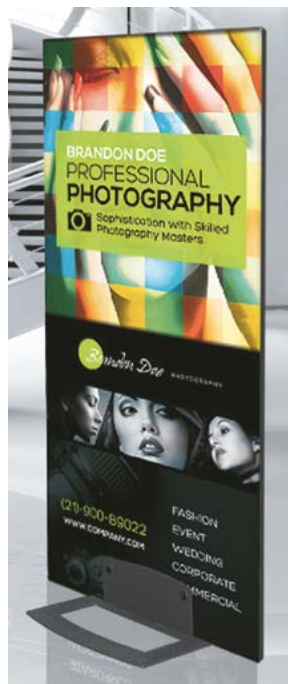

- Acero esmaltado en negro.
- Sostiene paneles taladrando 2 agujeros en su base para insertar los tornillos del soporte.
- **Grosor panel:** desde 2 mm. hasta 20 mm.
- **Peso por soporte panel:** hasta 10 kg.

CÓDIGO
197 005 60

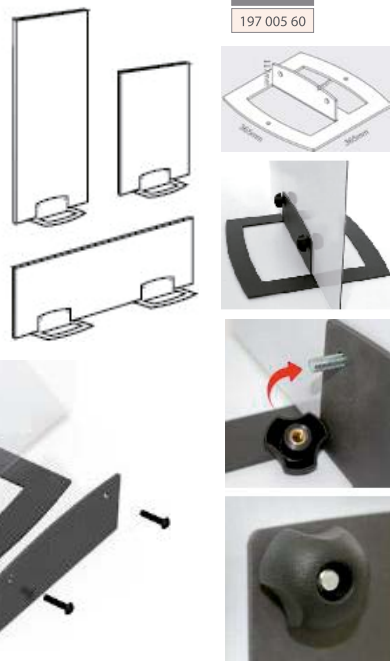

Mámparas Divisorias Móviles Doble Cara

- Mámparas de diseño y robustas con marco de aluminio.
- Doble Cara
- **Medidas:** 120 x 150 cms.



· **Altura regulable**

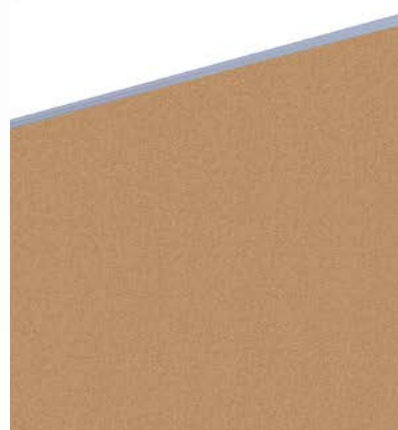

Incluyen ruedas con freno

CÓDIGO	COLOR - MATERIAL
122 612 11	Filtro Gris
122 612 10	Filtro Azul
122 613 00	Corcho
122 612 01	Blanco

Láminas Adhesivas Efecto Esmerilado - Efecto Grabado Ácido

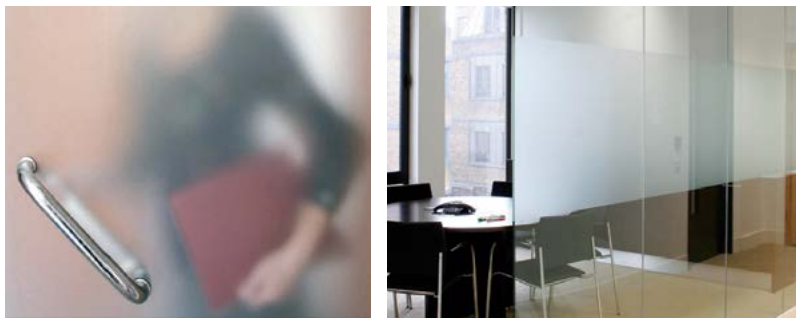

Transforma el vidrio transparente en efecto esmerilado-grabado al ácido, aportando mayor intimidad y sin perder luminosidad.

Ancho bobina: 61 ó 122 cm.
Suministro por metro lineal.



VINILOS ADHESIVOS
COLORES



Colocación interior o exterior en cualquier vidrio.

CÓDIGO	Ancho
180 101 30	122 cm.
180 101 40	61 cm.

Franjas Adhesivas Efecto Esmerilado



Altura franja: 45 mm
Efecto esmerilado

Ancho bobina: 152 cm.
Longitud: 10 mts.



www.manufacturasmedrano.com

CÓDIGO	ANCHO	LONGITUD BOBINA
168 201 00	152 cm.	10 metros

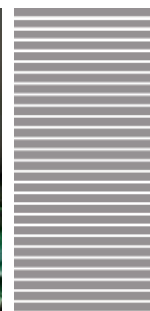

Altura franja: 13 mm
Efecto esmerilado

Ancho bobina: 152 cm.
Longitud: 10 mts.



www.manufacturasmedrano.com

CÓDIGO	ANCHO	LONGITUD BOBINA
168 201 10	152 cm.	10 metros

Adhesivos para Puertas y Ventanas de Cristal

CÍRCULOS opacos de color

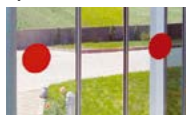

Color: Verde

CÓDIGO	DIÁMETRO
127 890 10	15 cm.
127 890 11	18 cm.

Color: Rojo

CÓDIGO	DIÁMETRO
127 890 00	15 cm.
127 890 01	18 cm.

CÍRCULOS efecto Esmerilado (Consultar)



CUADRADOS efecto Esmerilado (Consultar)



Fabricamos cualquier diseño personalizado

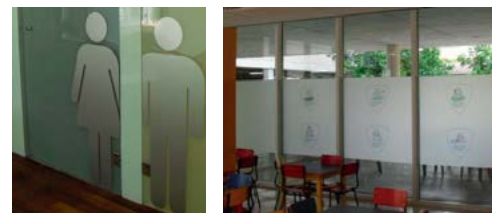

CONSULTAR



www.manufacturasmedrano.com

Divisores "Diseño" de Ambientes

Divisores que permiten crear y dividir espacios de forma minimalista y creativa, permitiendo que pase la luz.

Incluye ganchos metálicos para unión.

Modelo Palos



www.manufacturasmedrano.com



- Material: Polietileno
- Medida: 27 x 27 cm.
- Embalaje: 20 uds.

CÓDIGO	COLOR	Cantidad
198 106 00	NEGRO	20 uds.
198 106 01	BLANCO	20 uds.

Modelo Círculos

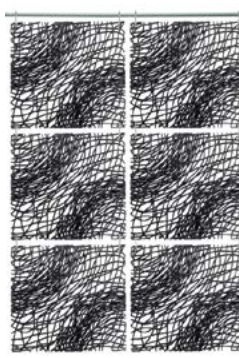

www.manufacturasmedrano.com

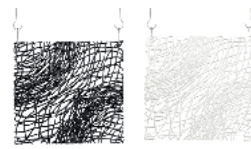

- Material: Polietileno
- Medida: 27 x 27 cm.
- Embalaje: 20 uds.

CÓDIGO	COLOR	Cantidad
198 106 20	NEGRO	20 uds.
198 106 21	BLANCO	20 uds.

Vitrinas de Corcho (Interior - Exterior)



- Vitrina fuerte y resistente.
 - Marco aluminio plata y puerta acrílica.
 - Superficie de corcho.
 - Incluye 2 llaves y kit de montaje.
 - Profundidad interna útil 18 mm y total 35 mm.
 - Uso interior - exterior (no estanca)
- Adecuada por ejemplo en zonas protegidas con un tejadillo o similar.



12, 16 ó 20 x A4

CÓDIGO	Ancho x Alto	Nº Hojas
122 606 00	50 x 67 cm	4 x A4
122 606 10	67 x 72 cm	6 x A4
122 606 20	72 x 98 cm	9 x A4



Con Puerta Corredera (Interior - Exterior)



- Marco aluminio plata y puerta vidrio templado 4 mm.
 - Incluye 2 llaves y kit de montaje.
 - Profundidad interior: 55 mm.
 - Profundidad exterior: 75 mm.
 - Uso interior - exterior (no estanca)
- Adecuada por ejemplo en zonas protegidas con un tejadillo o similar.



18, 21 ó 27 x A4

CÓDIGO	Ancho x Alto	Nº Hojas
122 603 17	115 x 97 cm	15 x A4

Tableros de Corcho



Con Marco de Aluminio

- Marco de aluminio y plata.
- Superficie corcho natural 1 cara.
- Cantoneras de protección.
- Incluye kit de sujeción.



www.manufacturasmedrano.com

CÓDIGO	Ancho x Alto
122 607 00	60 x 90 cm
122 607 10	90 x 120 cm
122 607 20	100 x 150 cm
122 607 30	90 x 180 cm

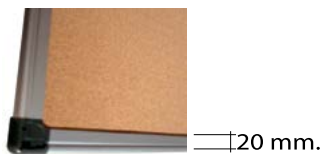

Con Marco de "Madera de Pino" ECO

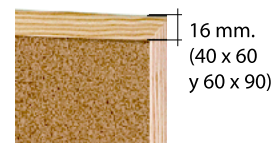

16 mm.
(40 x 60 y 60 x 90)

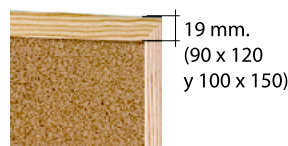

19 mm.
(90 x 120 y 100 x 150)

CÓDIGO	MEDIDA
598 103 40	40 x 60 cm.
598 103 50	60 x 90 cm.
122 607 50	90 x 120 cm.
122 607 60	100 x 150 cm.

Placas de Corcho Adhesivas

Incluyen Adhesivo doble cara.
Medida: 450 x 300 mm.
Embalaje: 4 uds.

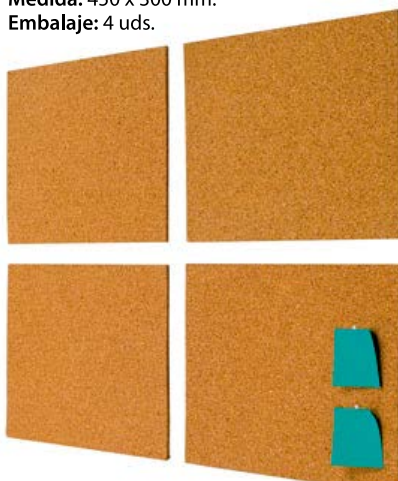

CÓDIGO
598 109 10

Chinchetas para Corcho

- Colores: Rojo, Amarillo, Negro, Azul o Transparente.
- Embalaje: 100 unds.



www.manufacturasmedrano.com



CÓDIGO
573 031 60

Vitrina uso Interior Modelo ECO - SLIM



- Vitrina ECO extra fina y ligera.
- Marco aluminio plata y puerta acrílica.
- Superficie magnética y rotulable en seco.
- Incluye 2 llaves y kit de montaje.
- Profundidad interna útil 11 mm. y total 23 mm.



CÓDIGO	Ancho x Alto	Nº Hojas
122 603 90	27 x 36 cm.	1 x A4
122 603 91	36 x 49 cm.	2 x A4
122 603 92	49 x 66 cm.	4 x A4
122 603 93	71 x 67 cm.	6 x A4

www.manufacturasmedrano.com

Vitrina (Interior - Exterior)

- Uso interior - exterior (no estanca) adecuada por ejemplo en zonas protegidas con un tejadillo o similar.
- Vitrina Fuerte y Resistente.
- Marco aluminio plata y puerta acrílica.
- Superficie magnética y rotulable en seco.
- Incluye 2 llaves y kit de montaje.
- Profundidad interna útil 18 mm. y total 35 mm.



www.manufacturasmedrano.com



12, 16 ó 20 x A4

CÓDIGO	Ancho x Alto	Nº Hojas
122 603 00	28 x 36 cm.	1 x A4
122 603 10	50 x 68 cm.	4 x A4
122 603 11	72 x 67 cm.	6 x A4
122 603 12	72 x 98 cm.	9 x A4



Ejemplo: Marco Color Amarillo



CONSULTAR

OPCIÓN DE MARCOS EN OTROS COLORES

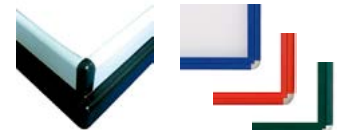

Adecuado en Industria o Almacenes

www.manufacturasmedrano.com

Vitrina con Puerta Corredera (Interior - Exterior)



- Marco aluminio plata y puerta de vidrio templado de 4 mm.
- Superficie magnética y rotulable en seco.
- Uso interior/externo.
- Incluye 2 llaves y kit de montaje.
- Uso interior - exterior (no estanca) adecuada por ejemplo en zonas protegidas con un tejadillo o similar.

- Profundidad interna útil: 55 mm.
- Profundidad interna total: 75 mm.



18, 21 ó 27 x A4



CÓDIGO	Ancho x Alto	Nº Hojas
122 603 17	115 x 97 cm.	15 x A4

Vitrina "Diseño" para uso Exterior



Cantos reforzados para mayor durabilidad y seguridad

- Diseño y resistencia.
- Superficie magnética y rotulable en seco.
- Marco aluminio plata y puerta de vidrio templado de 4 mm.
- Incluye 2 llaves y kit de montaje.



16 620 x A4

- No penetra el agua. Construcción según IP55 y EN60529.
- Sistema de montaje que no permite tocar la pared para evitar la humedad.

CÓDIGO	Nº Hojas	Ancho x Alto
122 603 49	4 x A4	60 x 69 cm.
122 603 50	6 x A4	82 x 69 cm.
122 603 51	9 x A4	82 x 100 cm.
122 603 52	12 x A4	104 x 100 cm.

- Profundidad interior: 18 mm.
- Profundidad total: 57 mm.



Vitrina "Diseño" Uso Especial para Exterior con Postes



- Incluye 4 llaves para 2 cerraduras y kit de montaje.
- Incorpora 2 barras metálicas en los extremos laterales para colocarlos si se desea sujetar la puerta abierta.
- Postes con agujeros para taladrar al suelo.

SIN POSTES			CON POSTES	
CÓDIGO	Nº Hojas	Ancho x Alto	CÓDIGO	
122 603 70	15 x A4	120 x 98 cm.	122 603 80	
122 603 71	18 x A4	140 x 98 cm.	122 603 81	

Otras medidas: Consultar

Vitrinas Luminosas "Leds" + Pie para Suelo (opcional)

- Resistentes al exterior (lluvia y rayos U.V.)
- Incluyen cerradura con llave de seguridad
- Colocación a pared o a suelo (pie opcional)



Vitrina Acero Esmaltado Gris Envejecido 6 x A4 Vertical



- Vitrina con puerta apertura de sujeción hidráulica

CÓDIGO
116 050 75

- Pie de acero

CÓDIGO
116 050 80

Vitrina Acero Inoxidable 4 x A4 Vertical



- Vitrina con puerta extraíble frontalmente

CÓDIGO
116 070 21

- Pie de acero inoxidable

CÓDIGO
116 070 23





Soportes de alta calidad metálicos en color cromo que combinados con cable permiten configurar un sistema versátil para suspender displays informativos.

Ejemplo con Perfil de aluminio:

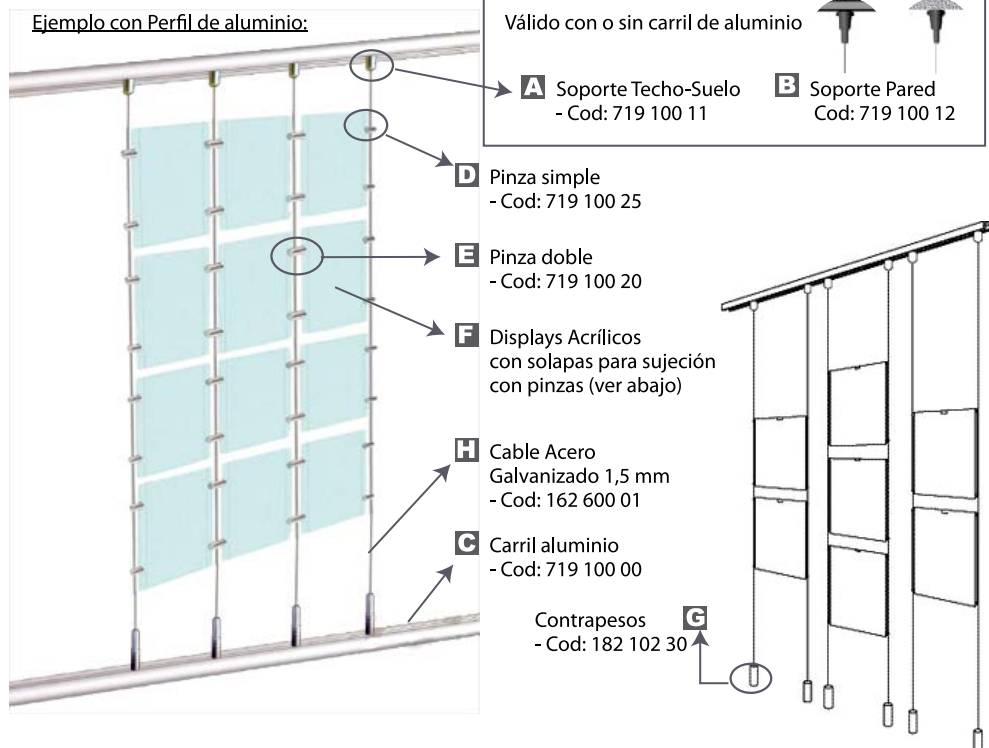

Soportes para Sujeción del Cable

· Válidos para atornillado directo o con carril de aluminio

Sujeción a Techo-Suelo

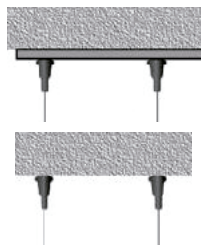

A



B



Enganche del cable mediante tornillo

· Embalaje: 2 uds.

CÓDIGO	
A	719 100 11
B	719 100 12

Sujeción a Pared

Carril Aluminio



· Permite cambios de posición

CÓDIGO	LONGITUD
719 100 00	200 cm

Otras medidas: Consultar

Pinzas - Soportes Laterales para sujeción del Display Acrílico

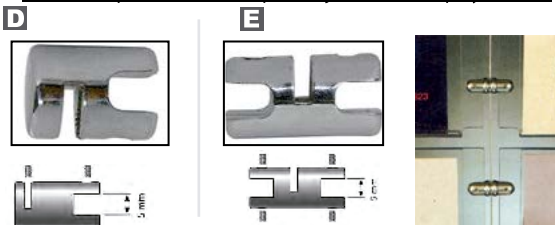

Enganche del cable mediante tornillo

	CÓDIGO	PINZA	Embalaje
D	719 100 25	LATERAL	4 uds.
E	719 100 20	LATERAL DOBLE	2 uds.

F Displays Acrílicos Transparentes con solapas laterales para sujetar con pinzas del Sistema Cable

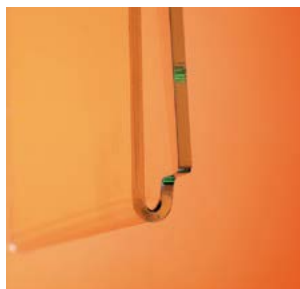

Formato POSTER

Pinza para Cable



Imán

Agujero para Pared



PORTAFOLLETOS PARA SISTEMA CABLE

Display Acrílico 1 hoja (grosor metacrilato: 2 mm.)

VERTICAL	MEDIDA IMPRESIÓN	HORIZONTAL
163 261 01	A5 (148 x 210 mm.)	182 102 25
182 102 20	A4 (210 x 297 mm.)	182 102 21
182 102 22	A3 (297 x 420 mm.)	182 102 23

Formato POSTER (1 hoja) metacrilato 3 mm. grosor

Provistos de imanes para facilitar el cambio del poster y 2 agujeros para sujeción directa a pared, en vez de con cable.

VERTICAL	MEDIDA IMPRESIÓN	HORIZONTAL
197 020 00	500 x 700 mm.	197 020 50
197 021 00	700 x 1000 mm.	197 021 50

Otras medidas: consultar

G Contrapeso para Sistema Cable



Aporta tensión al sistema sin tener que atornillar la parte inferior. Sujeción del cable mediante tornillo. **Embalaje: 2 uds.**

Medida: 80 x 20 mm. Cromado

Peso: 0,2 kg

CÓDIGO
182 102 30

H Cable de Sujeción

- Acero galvanizado 1,5 mm. Ø



	CÓDIGO
Bobina completa(100 mts.)	162 600 01
Suministro metro lineal	162 600 00

Indicar número de metros

Set Displays Carpetas Luminosas LED "Doble cara" con Cable



VER TODA LA GAMA
COMPRAR AQUÍ
DTO. -3%



Displays luminosos led de bajo consumo, a doble cara, que permite resaltar su publicidad o información tanto al exterior como al interior de su negocio.

- Iluminación "uniforme" con malla de leds (bajo consumo).
- Fácil apertura de la carpeta mediante un sistema Magnético.

El set incluye todos los componentes necesarios para su puesta en funcionamiento:

- Displays - Carpetas acrílicas con marco color gris plata, iluminación a "DOBLE CARA" y sus correspondientes pinzas laterales para su sujeción al cable.
- Transformador y cableado para iluminación led y enchufe para conexión directa 220 V.
- Sistema de sujeción completo con opción de 2 posiciones:
Techo - Suelo (4 soportes cromo brillo para atornillar directamente).
Suspensión del techo (2 contrapesos).
- Cable de acero. Longitud total 4 mts.



ILUMINACIÓN LED



DISPLAYS LUMINOSOS DOBLE CARA



FÁCIL INTERCAMBIO DE LA INFORMACIÓN



SET COMPLETO:
Se suministra montado para sujetar y enchufar. Permite regular la altura de las carpetas.



CÓDIGO	MEDIDA Set LED cable
182 102 50	3 x A4 vertical
182 102 55	4 x A4 horizontal
182 102 65	3 x A3 horizontal
*182 102 60	1 x A3 horizontal

* Sólo con sujeción suspensión techo con 2 contrapesos

SUJECIÓN OPCIONAL

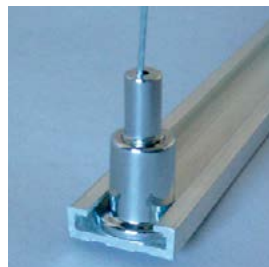

Sujeción opcional mediante carril de aluminio que permite cambios de posición sin necesidad de hacer nuevos agujeros.

Longitud: 2 mts.



Perfil Aluminio color Plata



www.manufacturasmedrano.com

CÓDIGO
182 102 80



CONTRAPESOS PARA SUSPENSIÓN TECHO



SUJECIÓN DEL PÓSTER CON SISTEMA MAGNÉTICO

Portapóster "Luminoso" con Marco Abatible



Opción Colgar: Consultar.



Portapóster para pared con iluminación uniforme y brillante con leds (+/- 5000k luz diurna).

- Marco Aluminio Anodizado Plata "abatible" para facilitar el intercambio del póster y protector transparente.
- Incluye protector transparente antirreflejo para el póster y resistente a rayos UV.
- Profundidad y ancho de perfil: 30 mm.
- Uso para interior e incluye adaptador bajo voltaje.



ILUMINACIÓN LED



www.manufacturasmedrano.com



www.manufacturasmedrano.com

CÓDIGO	MEDIDA PÓSTER
112 003 90	A3 (297 x 420 mm)
112 003 91	500 x 700 mm
112 003 92	700 x 1000 mm

Perfil para Colgar Cuadros, Cartelería u Objetos

1. PERFIL PARA PARED

- Soporta hasta 20 kg por metro lineal.
- Admiten cables de nylon o acero

⚠ Perfiles soporte peso superior: Consultar

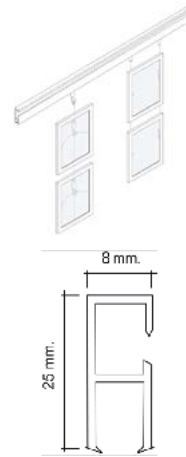

El precio incluye "1 corte a Medida".
Más cortes: Consultar

· Longitud perfil: 2 mts.

CÓDIGO	COLOR
181 604 01	PLATA
181 604 00	BLANCO

TAPAS LATERALES FINAL GUÍA



PERFIL PARA TECHO

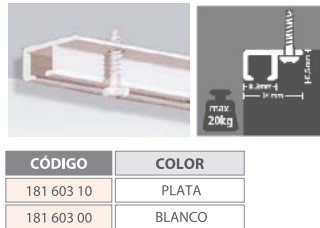

- Soporta hasta 20 kg por metro lineal.
- Admiten cables de nylon o acero
- Se atornilla directamente al techo.
- Medidas (Ancho x Alto): 14 x 6.5 mm
- Longitud perfil: 2 mts.



Recomendable para techos de Madera, Hormigón y Perfiles Metálicos



El precio incluye "1 corte a Medida".
Más cortes: Consultar

2. OPCIONES DE SUJECIÓN

- A** Taladrar el perfil de aluminio en el momento de su colocación y atornillar directamente.
- B** Colocar previamente "Clips metálicos" que permiten colocar el perfil a presión, ocultando a la vista los tornillos.

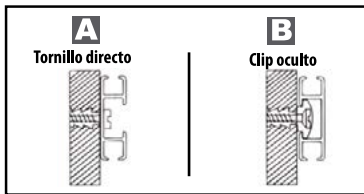

Clip Metálico

CÓDIGO
181 60 500

Recomendables 3 clips por metro lineal.



3. SUJETACABLES PARA INTRODUCIR EN EL PERFIL GUÍA

Kit Sujetacable metálico "extraíble" desde cualquier punto de la guía.



Incluye 200 cms. de Nylon tte. 2 mm grosor

CÓDIGO
181 606 01

Sujetacable metálico tornillo
Extraíble por el lateral del Perfil Guía

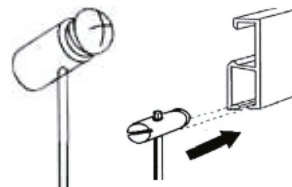

CÓDIGO
181 611 00

4. CABLES DE SUJECIÓN

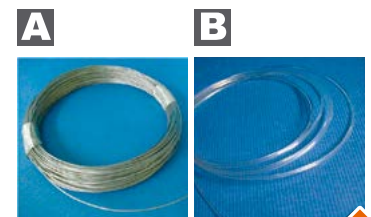

Acero galvanizado o Nylon transparente Ver pág. 37

5. GANCHOS COLGADORES

GANCHO "ECO"



CÓDIGO
181 611 10

CROMADO "MANUAL"



CÓDIGO
181 610 15

CROMADO "AUTOMÁTICO"



Su sistema de presión permite moverlo con una sola mano.

CÓDIGO
181 610 00

Perfil Aluminio Portaposter para Colgar del Techo



- Aluminio plata
- Marco abatible
Embalaje: Incluye perfil superior e inferior y argollas para colgar.

CÓDIGO	Longitud
112 008 05	303 mm.
112 007 50	506 mm.
112 007 90	600 mm.
112 007 60	705 mm.
112 007 80	845 mm.
112 007 70	1005 mm.

Perfil P.V.C. Portapóster para Colgar del Techo

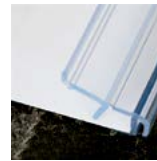
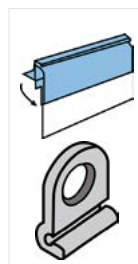
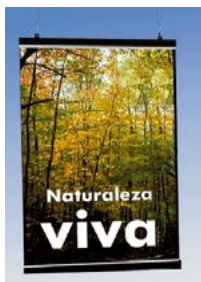

Perfil longitud: 150 cms.

Anilla transparente para colgar el perfil superior.



Set perfil transparente (incluye perfil superior e inferior y dos anillas)

- Provisto de pestaña para presionar el póster.
- Sencillo corte mediante tijeras (podar o similar), cizallas...
- Permite insertar anillas para colgar el perfil superior.

Material: PVC color Negro o Transparente

	CÓDIGO	COLOR
Perfil Long: 200 cm	112 605 10	Transparente
	112 605 20	Negro
Anilla	112 606 10	Transparente

CÓDIGO	MEDIDA
181 902 11	297 mm.
181 902 10	500 mm.
181 902 12	700 mm.

Soportes de Sujeción con Cable para Pósters y Displays



Cables de sujeción

Acero galvanizado 1,5 mm. Ø



	CÓDIGO
Bobina completa (100 mts.)	162 600 01
Suministro metro lineal	162 600 00

Indicar nº de metros

Nylon transparente 2 mm. Ø



	CÓDIGO
Bobina completa (100 mts.)	162 503 51
Suministro metro lineal	162 503 50

Indicar nº de metros

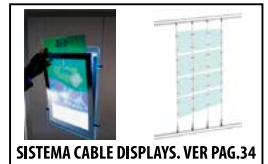

• **Terminación:** Cromado Incluyen kit de montaje (tornillos y tacos)

SUJECIÓN CABLE

Sujeción Techo-Suelo

A Tornillo

B Enganche Automático por presión

Sujeción Pared

Tornillo

CÓDIGO	EMBALAJE
A 719 100 11	2 uds.
B 719 100 10	4 uds.

CÓDIGO	719 100 12
EMBALAJE	2 uds.

SUJECIÓN PLACAS Y DISPLAYS

Botella

Tornillo

25 mm
8 mm.
15 mm.

CÓDIGO	197 022 50
EMBALAJE	2 uds.

Bola

Tornillo

CÓDIGO	197 023 40
EMBALAJE	4 uds.

Gancho

Permite colocar varios displays en el mismo cable

CÓDIGO	197 023 00
EMBALAJE	2 uds.

Gancho Imán para Techo



Ganchos metálicos redondos con cabeza de gancho abierto roscante.
Color: Blanco

CÓDIGO	DIÁMETRO	RESISTENCIA
182 605 00	25 mm.	3,5 kg.
182 605 10	32 mm.	6,5 kg.
182 605 20	36 mm.	8,5 kg.
182 605 30	50 mm.	17 kg.
182 605 40	57 mm.	22,5 kg.

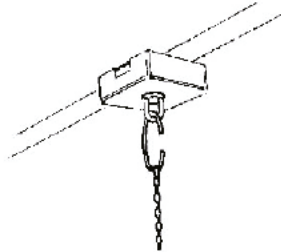

Fijación imán para rail o techo de PVC.
Gancho cerrado.

Color: Blanco
Medida: 32 x 12 x 12 mm.
Resistencia: 3 kg.

CÓDIGO	MEDIDA
418 619 70	32 x 12 x 12 mm

Ganchos Autoadhesivos

Gancho Autoadhesivo Giratorio

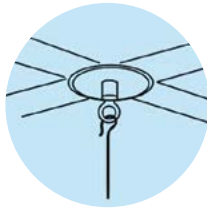

Para conectar a superficies planas.
Provistos de adhesivo doble cara espumado (alta resistencia) y giratorio.

• **Diámetro:** 45 mm.

CÓDIGO	MEDIDA
418 613 50	45 mm. Ø

Gancho Autoadhesivo Estrecho

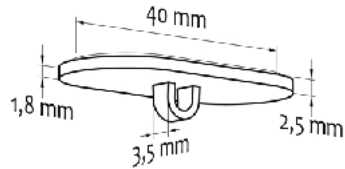

• Adecuado para guías de aluminio, etc.
• Soporta hasta 500 gr. de peso.

• **Color:** Blanco
• **Medida:** 40 x 20 mm.
• **Diámetro:** 45 mm.

CÓDIGO	MEDIDA	RESISTENCIA
112 609 00	38 x 20 mm.	500 gr.

Gancho para Rail de Techos Desmontables

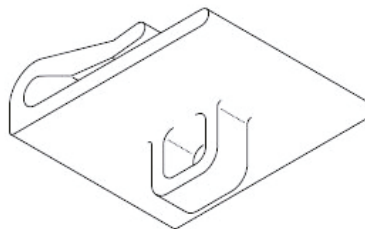

Gancho cerrada removible para insertar en rail.

Color: Blanco Traslúcido
Medida: 19 x 19 mm.

CÓDIGO
381 910 00

Varilla Metálica Doble Gancho para Colgar

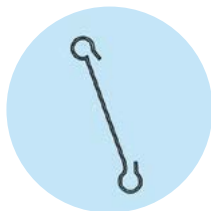

Varilla que permite suspender con rapidez todo tipo de carteles.

CÓDIGO	LONGITUD
112 610 00	15 cm.
112 610 01	30 cm.
112 610 02	50 cm.
112 610 03	90 cm.

Gancho en "S"

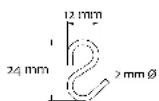
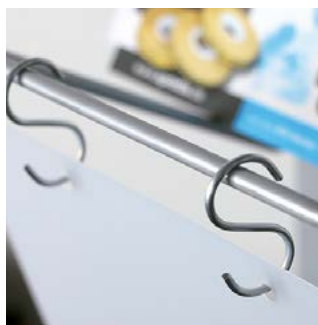

Ganchos en forma de "S" galvanizados.

CÓDIGO
112 610 30

Gancho Metálico para Tubo

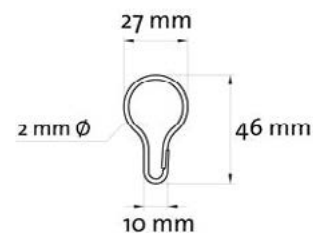

Gancho metálico que permite colgar carteles directamente desde un tubo o con otras sujeciones.

CÓDIGO
112 610 20

Soporte Metálico Atornillado a Techo para Sujeción Cadena

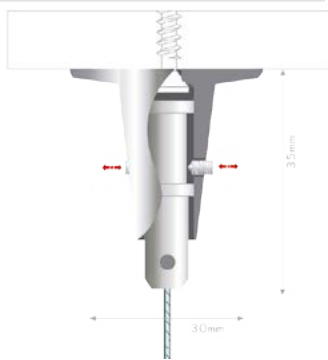

Color: anodizado plata.

Permite sujetar cadena con una anilla metálica (no incluida) y también cable máx. 1,8 mm. espesor.

Embalaje: 2 uds + kit montaje



CÓDIGO
197 079 50

Cadena de Bolas Metálica 3 mm

A Cadena (Suministro metro lineal)



B Enganche para cadena



C Anillas metálicas 18 mm. diámetro



CÓDIGO
A 161 018 00
B 161 018 50
C 161 019 00

Cadena Metálica Niquel

- Resistencia: Hasta 15 kg.
- Medida: 1,5 x 21 mm.
- Embalaje: Bobina 25 mts.

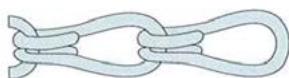
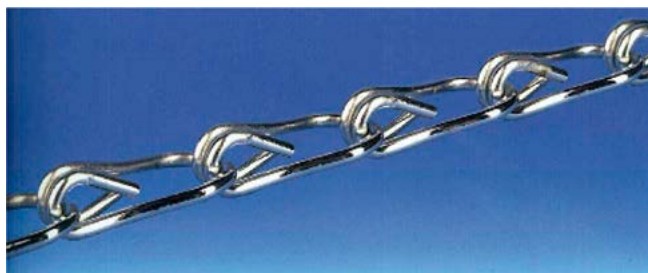

CÓDIGO
165 407 01

Nylon Transparente

- Hilo transparente de 0,35 mm. de grosor.
- Carrete de 100 metros.



HILOS CON CIERRE. VER PAG. 64



CÓDIGO **MEDIDA**
412 012 20 0,35 mm.

Portapóster con Marco Abatible "Pared"

· Marco de aluminio plata. Incluye protector transparente.

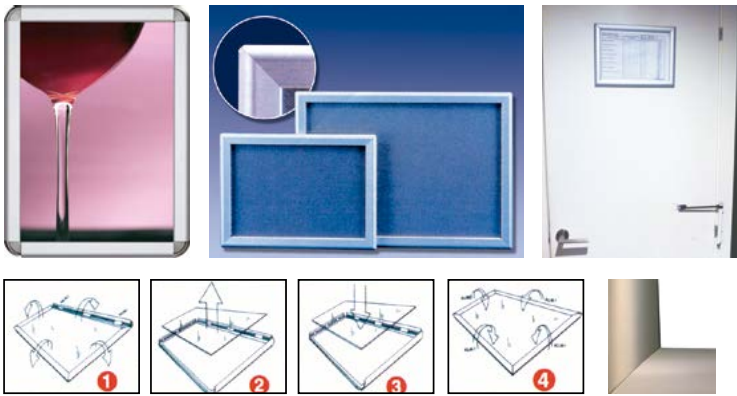

www.manufacturasmedrano.com

ESQUINAS CURVAS CROMO	ESQUINAS RECTAS	MEDIDA
CÓDIGO	CÓDIGO	
112 002 30	112 001 10	A4 (210 x 297 mm.)
112 002 00	112 001 50	A3 (297 x 420 mm.)
112 002 20	112 001 40	A2 (420 x 594 mm.)
112 002 10	112 001 30	500 x 700 mm.
112 002 15	112 001 20	700 x 1000 mm.

Antivandálico

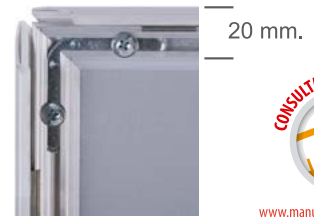

www.manufacturasmedrano.com

Para su apertura es necesario una llave de seguridad (no incluida).

CÓDIGO	MEDIDA
112 003 00	A4 (210 x 297 mm.)
112 003 20	A3 (420 x 297 mm.)

Llave de seguridad



CÓDIGO
112 003 10

Display 1 hoja + 4 Embellecedores Separadores Antivandálicos de Acero Inoxidable



www.manufacturasmedrano.com



OTROS COLORES

Embellecedores de Acero inoxidable Mate

- Alta terminación y resistencia.
- Embalaje: 4 unds.

+



CÓDIGO
197 047 20

· 4 embellecedores
13 x 15 mm



- Metacrilato transparente de 2 mm. de grosor.
- Permite introducir y extraer con facilidad 1 hoja impresa (no incluida).
- Display hoja.

VERTICAL	HORIZONTAL	MEDIDA IMPRESIÓN
163 257 00	163 257 50	A4 210 x 297 mm.
163 258 00	163 258 50	A3 297 x 420 mm.

· Otras medidas: Consultar.

Displays para Cristal Sujeción con Ventosas

Display Transparente con 4 Ventosas.

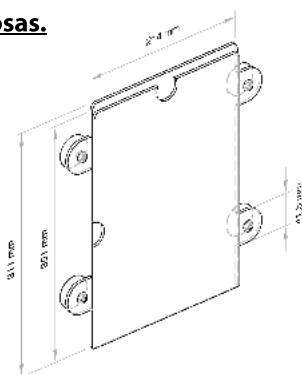

MEDIDA HOJA	CÓDIGO
A5 vertical	112 600 40
A4 vertical	112 600 41

Display con Marco de Color y 4 Ventosas para Sujeción en Cristal.



www.manufacturasmedrano.com

COLOR MARCO	MEDIDA HOJA	CÓDIGO
Negro	A4	116 061 50
	A3	116 061 60

Displays 1 Hoja para Atornillar a Pared



Incluye 2 orificios para atornillar.

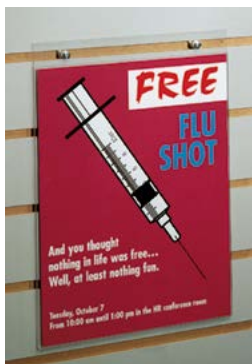

CÓDIGO	MEDIDA
158 504 10	A5 vertical
TOP VENTAS 158 504 20	A4 vertical
158 504 30	A3 vertical
158 505 00	A4 apaisado
158 505 10	A3 apaisado



VER TODA LA GAMA
COMPRAR AQUÍ
DTO. -3%

Displays 1 Hoja para Pegar a Pared 1 hoja

- Apertura frontal (fácil intercambio de hoja).
- Policarbonato (Alta Resistencia).
- Incluye 4 puntos adhesivos para cristal o pared.



CÓDIGO	MEDIDA
197 026 50	A4 - vertical
197 026 51	A5 - vertical

Displays 1 Hoja para Cristal o Pared

Display forma "U". Acrílico 2 mm.
· Incluye 4 puntos adhesivos doble cara
"transparentes" para cristal.



Displays Pared 1 Hoja Velcro o Imán

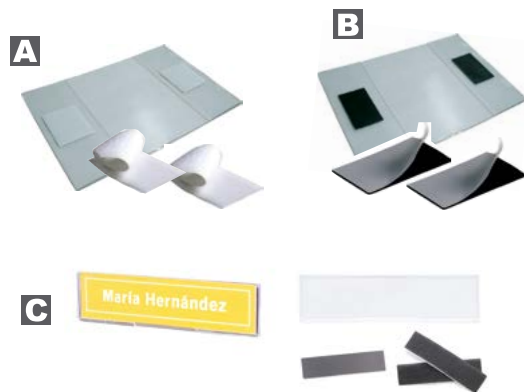

Permiten ser removibles gracias a su
sujeción de imán para superficies
magnéticas o mediante velcro
(ambos sistemas incluidos).

	CÓDIGO	MEDIDA
A	116 104 10	180 x 130 mm.
B	116 104 00	A4 (210 x 297 mm.)
C	598 130 00	225 x 55 mm.



CÓDIGO	MEDIDA
158 509 15	A7 (74 x 105 mm.)
158 509 16	A6 (105 x 148 mm.)
158 509 17	A5 (148 x 210 mm.)
158 509 18	A4 (210 x 297 mm.)
158 509 19	A3 (297 x 420 mm.)

www.manufacturasmedrano.com

Displays Adhesivo para Pared 1 hoja



Incluye adhesivo doble cara
y protector transparente.



www.manufacturasmedrano.com

CÓDIGO	MEDIDA
197 007 10	A8 (52 x 74 mm.)
197 007 20	A7 (74 x 105 mm.)
197 007 30	A6 (105 x 148 mm.)
197 007 35	A5 (148 x 210 mm.)
197 007 40	A4 (210 x 297 mm.)
197 007 45	A3 (297 x 420 mm.)



Display 1 Hoja con Frontal Curvo para Pared o Sobremesa



- Display con frontal curvo.
- Admite posición vertical u horizontal.

Material: policarbonato transparente
(alta resistencia).

Sujeción: a pared (incluye tornillos,
tacos y adhesivo doble cara)
sobremesa (incluye soporte trasero
en modelos A4 y A5).



CÓDIGO	MEDIDA
197 007 05	A6 (148 x 105 mm.)
197 007 06	A5 (210 x 148 mm.)
197 007 07	A4 (297 x 210 mm.)
197 007 08	A3 (420 x 297 mm.)

Protectores Transparentes de Documentos con Marcos de Colores - Magnéticos o Autoadhesivos



VER TODA LA GAMA
COMPRAR AQUÍ
DTO. -3%

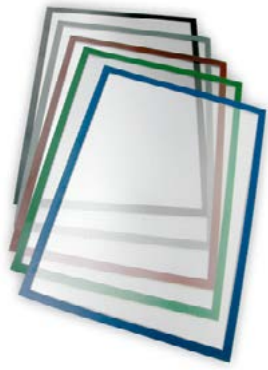

· Cubiertas de P.V.C. transparente con marcos de colores para proteger y presentar documentos. · La información puede intercambiarse fácilmente y los colores permiten una identificación más rápida, clara y elegante. · Terminación en mate para mayor legibilidad de los documentos (antirreflejo). · Sujeción: magnética o autoadhesiva alta resistencia.

Marco Magnético - Sujeción con imán



www.manufacturasmedrano.com



	COLOR MARCO					
	AZUL	VERDE	ROJO	NEGRO	AMARILLO	GRIS
A5	182 611 02	182 611 05	182 611 03	182 611 01	-	-
A4	182 611 12	182 611 15	182 611 13	182 611 11	182 611 96	182 611 19
A3	182 611 22	182 611 25	182 611 23	182 611 21	182 611 26	182 611 29

Marco Autoadhesivo - Sujeción con Adhesivo Doble Cara



www.manufacturasmedrano.com



	COLOR MARCO				
	AZUL	VERDE	ROJO	NEGRO	GRIS
A5	182 612 02	182 612 05	182 612 03	182 612 01	182 612 09
A4	182 612 12	182 612 15	182 612 13	182 612 11	-
A3	182 612 22	182 612 25	182 612 23	182 612 21	182 612 29

Fundas con Frontal Magnético y Sujeción Adhesiva para Pared o Cristal

Fundas con marco de color para insertar una hoja, con frontal magnético y sujeción a pared o cristal mediante autoadhesivo

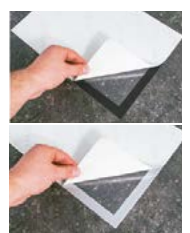

Fácil intercambio de la información.
Permiten posición vertical y horizontal.
Si se coloca en cristal, la información se verá por ambas caras (recomendable para marco en color negro)

	COLOR MARCO	
	NEGRO	GRIS
A4	181 900 31	181 900 30
A3	-	181 900 50

Fundas Marcos de Colores Electroestáticas para Cristal "Sin Residuos"

- Fundas con marco de color para insertar 1 hoja y colocar sobre cristales (escaparates, vehículos...) y reutilizables "sin residuos" gracias a su fijación electrostática (no usa adhesivo).
- Gran durabilidad, resistentes al calor y muy sencillas de colocar y cambiar de ubicación. La información se verá por ambas caras del cristal y el marco de color sólo por la cara exterior.



· **Montaje:** Introduzca la hoja con la palma de la mano, retire el protector, limpie el vidrio y humedezca la funda y retire el agua sobrante.

CÓDIGO	COLOR MARCO	MEDIDA
464 009 00	GRIS	A4
464 009 02	AZUL	
464 009 01	ROJO	

Fundas Transparentes PVC "rígidas" Portadocumentos Selladas por 3 Laterales

- Fundas transparentes de PVC rígido, con abertura lateral para proteger e insertar impresos o documentos.

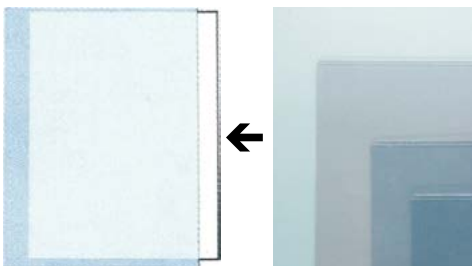
A Fundas rígidas

CÓDIGO	MEDIDA
564 301 70	A7 (105 x 74 mm.)
564 301 60	A6 (148 x 105 mm.)
564 301 50	A5 (210 x 148 mm.)
564 301 00	A4 (297 x 210 mm.)
564 300 50	A3 (420 x 297 mm.)
564 300 00	A2 (594 x 420 mm.)
564 299 50	A1 (841 x 594 mm.)

B Fundas rígidas + adhesivo

CÓDIGO	MEDIDA
117 061 00	A7 (105 x 74 mm.)
117 061 50	A6 (148 x 105 mm.)
117 062 00	A5 (210 x 148 mm.)
117 062 50	A4 (297 x 210 mm.)
117 063 00	A3 (420 x 297 mm.)
117 063 50	A2 (594 x 420 mm.)
117 064 00	A1 (841 x 594 mm.)

C Fundas rígidas + imán

CÓDIGO	MEDIDA
117 071 00	A7 (105 x 74 mm.)
117 071 50	A6 (148 x 105 mm.)
117 072 00	A5 (210 x 148 mm.)
117 072 50	A4 (297 x 210 mm.)
117 073 00	A3 (420 x 297 mm.)
117 073 50	A2 (594 x 420 mm.)
117 074 00	A1 (841 x 594 mm.)

Funda - Bolsillo con Autocierre y 4 Imanes Neodimio.

- Funda de P.V.C de alta resistencia al exterior, impermeables gracias a su sistema de autocierre y con sujeción magnética extra fuerte (4 imanes de neodimio)
- Adecuadas para proteger documentación de la suciedad o la lluvia en contenedores metálicos, estanterías, maquinarias...

- A** · A5 Med. Exterior 225 x 245 mm
Med. interior documentación: 235 x 140 mm
- B** · A4 Med. Exterior 370 x 245 mm
Med. interior documentación: 285 x 235 mm



Sistema de bolsa autocierre hermético

	CÓDIGO
A	464 010 81
B	464 010 80

Fundas Transparentes Adhesivas de PVC Flexible

Incorporan una apertura en el lado corto para introducir 1 hoja.

CÓDIGO	MEDIDA	EMBALAJE
181 900 62	A6 (105 x 148 mm)	4 uds.
181 900 60	A5 (148 x 210 mm)	2 uds.
181 900 61	A4 (210 x 297 mm)	1 ud.

Funda-Bolsillo Autoadhesiva con Solapa "Gran Capacidad"

- Funda transparente de PVC muy resistente con solapa para proteger la documentación y sujeción autoadhesiva en toda la parte posterior.
- Gran capacidad, incorpora fuelle para un espesor de hasta 23 mm.
- Ideal para manuales de instrucciones, catálogos, etc... por ej. al lado de maquinaria



CÓDIGO	MEDIDA
464 010 51	A5 (148 x 210 mm)
464 010 50	A4 (210 x 197 mm)

Funda-Bolsillo 2 Caras para Techo o Banderola

Color soporte: Negro



Funda rígida a dos caras con sujeción magnética que permite insertar 2 hojas A4.



El soporte se ajusta a la curva del techo del vehículo para salas de exposición, etc...

CÓDIGO
464 010 90

Fundas-Bolsas para Identificar Palets

- Bolsas de P.V.C. color azul para identificar las bases de los Europalets.
- Incorporan bolsillos transparentes en todos los lados para insertar la documentación.
- Medida de los 4 bolsillos (ancho x alto): 2 x (140 x 65 mm) y 2 x (90 x 65 mm)
- Medida total abierto: 595 x 75 mm.



IDEA: AJUSTA LAS BOLSAS A CUALQUIER MEDIDA DE PALET

Coloca más puntos de velcro donde se requiera.



Ver página 111



Ajuste mediante punto de velcro.

CÓDIGO
464 011 00

Bolsas - Fundas Portadocumentos con Alambre



Bolsa o funda portadocumentos de P.V.C. transparente provista de alambre o varilla metálica en su contorno y en los extremos para facilitar su sujeción, ya que el alambre permite una sencilla adaptación a la forma del soporte. - **Embalaje:** 10 uds.



La funda transparente de P.V.C. es de alta resistencia: 140 micras.

CÓDIGO	MEDIDA
181 900 20	A5 Horizontal
181 900 21	A4 Vertical



FUNDAS CON SOLAPA PARA CAJAS MADERA

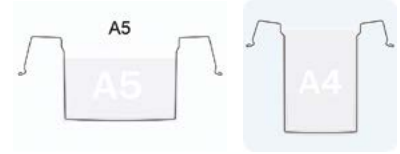

Bolsas - Sobres con "Solapas" o "Traseras" Magnéticas

- Adecuadas para presentar y proteger documentos, instrucciones, ...
- Sujeción magnética.

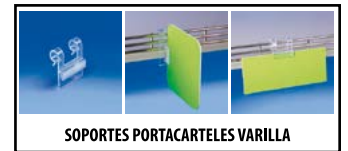
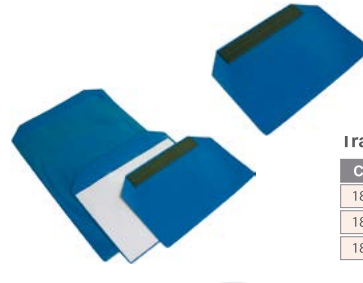
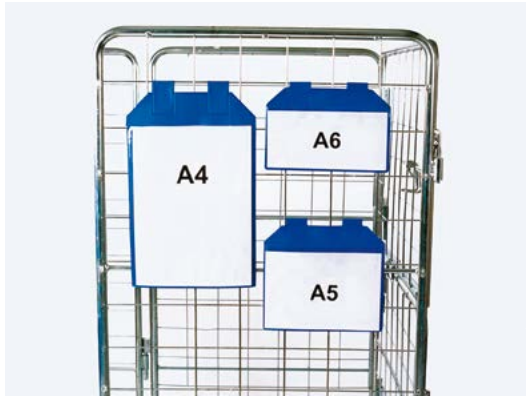

SOPORTES PORTACARTELES VARILLA

Trasera magnética

CÓDIGO	MEDIDA
182 606 50	A4 vertical (210 x 297 mm.)
182 606 60	A5 horizontal (210 x 148,5 mm.)
182 606 70	A6 horizontal (201 x 105 mm.)

Solapa magnética

CÓDIGO	MEDIDA
182 606 00	A4 vertical (210 x 297 mm.)
182 606 10	A5 horizontal (210 x 148,5 mm.)
182 606 20	A6 horizontal (201 x 105 mm.)

Portacarteles de "Chapa Galvanizada"

Para Atornillar

- Provistos de ranura para insertar carteles informativos, instrucciones...

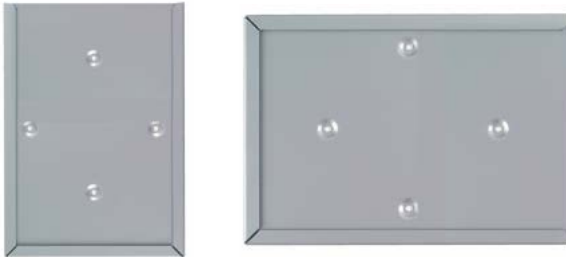

- Fabricados en Chapa de Aluminio esmaltada en color gris.
- Uso en vertical u horizontal.
- Incorporan 4 agujeros avellanados para atornillar.

CÓDIGO	MEDIDA
184 102 00	A5
184 102 01	A4
184 102 02	A3

Para Colgar



PIZARRA NEGRA VER PAG. 20

FUNDA TTE. PROTECTORA VER PAG. 13

BRIDAS VER PAG. 120



- Fabricados en chapa galvanizada.
- Provistos de ranura para insertar carteles informativos, instrucciones...
- Incorpora 2 agujeros para colgar con ganchos, bridas...



Muy resistentes.

CÓDIGO	MEDIDA (Ancho x Alto)
199 002 60	A4 vertical (210 x 297 mm.)
199 002 70	A5 horizontal (210 x 148mm.)

Puntas de Cierre a Presión para Sujetar Información



- Puntas de plástico para fijar documentación en cartón o film estirable.
- Evitan tener que escribir o aplicar adhesivos en el embalaje.
- Son reutilizables, seguras y muy resistentes.

- Color: Verde
- Diámetro x Profundidad: 12 x 9 mm.
- Embalaje: 100 uds.

CÓDIGO
464 000 25

Marcos de Plástico Portacarteles

USOS COMERCIALES

Informaciones, promociones, Precios....

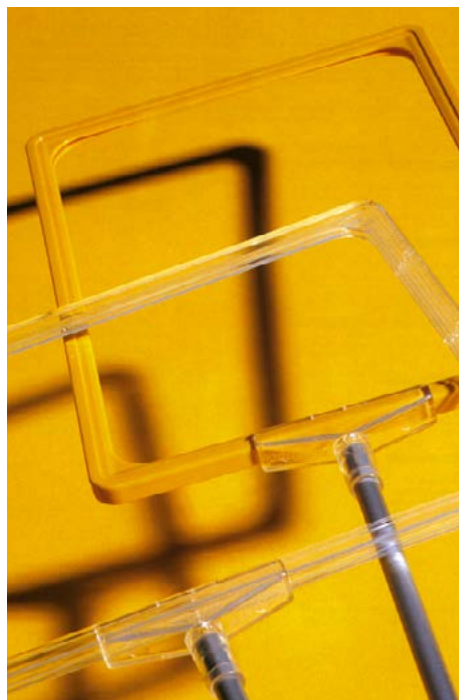

USOS EN ALMACENES

Señalización Estanterías y Ubicaciones

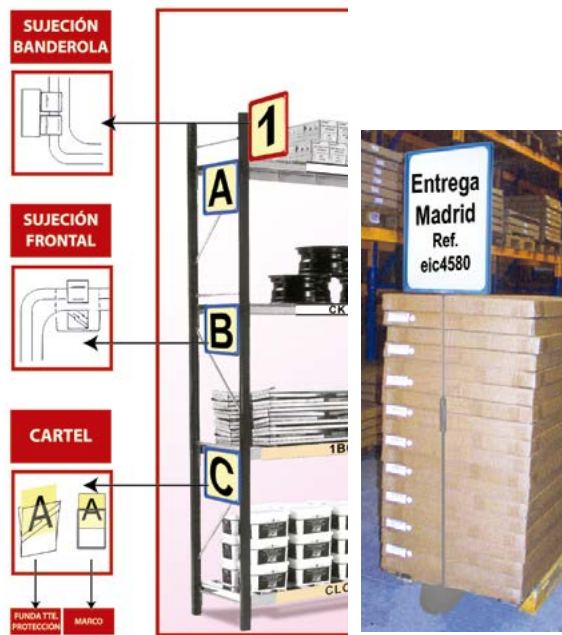

Marcos de Plástico

- Incorporan ranura para introducir 1 hoja.
- **Colores:** Rojo, Verde, Azul y Transparente.



Indicar color
MARCO: AZUL / VERDE / ROJO

CÓDIGO	MEDIDA
418 605 60	A1 (841 x 594 mm.)
418 605 70	A2 (594 x 420 mm.)
418 606 00	A3 (420 x 297 mm.)
418 605 50	A4 (297 x 210 mm.)
418 606 50	A5 (210 x 148 mm.)
418 607 00	A6 (148 x 105 mm.)

MARCO: TRANSPARENTE

CÓDIGO	MEDIDA
428 600 30	A3 (420 x 297 mm.)
428 600 20	A4 (297 x 210 mm.)
428 600 10	A5 (210 x 148 mm.)
428 600 00	A6 (148 x 105 mm.)



www.manufacturasmedrano.com

Funda Transparente de Protección de la Hoja



CÓDIGO	MEDIDA
418 608 20	A1
418 608 30	A2
418 609 00	A3
418 608 50	A4
418 608 60	A5
428 609 00	A6

Soporte Suelo Telescópico para Marcos

Base de plástico + Tubo telescópico

Color Base y Tubo: Gris
Compuesto por Base + Tubo según altura

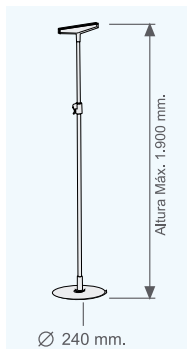
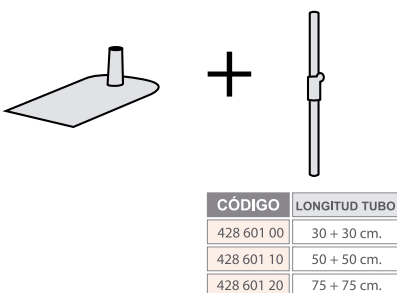

Soporte "muy estable" para marcos A4, A3 y A2

Color Tubo: Cromado y Base Gris



BASE Y TUBO

CÓDIGO	LONGITUD TUBO
428 601 80	100 + 100 cm.

Accesorios y Fijaciones para Marcos de Plástico

CLIP DE SUSPENSIÓN COLGADOR ROTATORIO

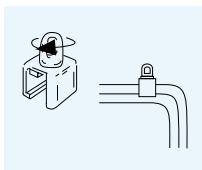

• Embalaje: 2 uds.

CÓDIGO
418 611 00

GANCHOS MÓVILES ARTICULABLES

Clip con gancho móvil para la suspensión de marcos, especialmente apropiados para cestas, rejillas o similares de diámetro máx. 10 mm.

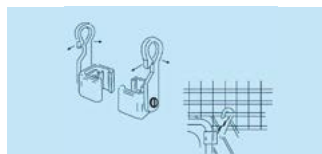

• Embalaje: 2 uds.

CÓDIGO
418 613 60

SOPORTE SOBREMESA

Fijación consistente en un rail y dos clips para colocar el marco en posición vertical o inclinada.

Material: Policarbonato transparente.



• Embalaje: 2 uds.

CÓDIGO
418 631 00

FIJACIÓN ADHESIVA O TORNILLOS

Fijación consistente en una placa adhesiva con 2 agujeros y un conector para marcos.

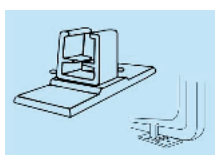

CÓDIGO
418 618 00

IMÁN MURAL 6 Kg.

Imán para fijar paralelamente marcos a superficies metálicas.

Resistencia: 6 Kg.

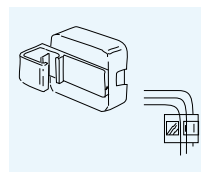

CÓDIGO
418 613 00

IMÁN BANDEROLA 6 Kg.

Imán para fijar paralelamente marcos pequeños a superficies metálicas con 2 conectores.

Resistencia: 6 Kg.

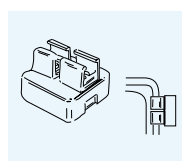

CÓDIGO
418 612 30

IMÁN CON CONECTOR ARTICULABLE

Imán para fijar perpendicularmente marcos pequeños a superficies metálicas. Forma en Banderola.

Resistencia: 3 Kg.

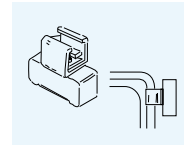

CÓDIGO
418 611 50

PINZA DE SUJECCIÓN ARTICULADA

Pinza para adaptarse hasta soportes de 30 mm y recomendable para marcos A5 y A4. Permite distintos ángulos de inclinación.



CÓDIGO
165 444 20

Soporte Pared y Suelo con 9 Marcos Portacarteles



• Soporte a pared + 9 Marcos.

CÓDIGO
112 598 00

• Permiten ir moviendo los marcos como las hojas de un libro para una rápida visualización de la información.

• No incluyen las fundas protectoras

Ver página 46



Soportes para pared o suelo con 9 marcos transparentes A4 vertical.

• Soporte a Suelo + 9 Marcos con Pie Aluminio y Altura 110 cms.

CÓDIGO
112 598 10

Amplia gama de Clasificadores Pared, Sobremesa y Suelo

CON FUNDAS RÍGIDAS



CON FUNDAS FLEXIBLES, ALTA CAPACIDAD

HASTA 150 FUNDAS - 300 HOJAS Y ARCHIVADOR ANILLAS EXTRAÍBLE DEL SOPORTE



CONSULTAR

www.manufacturasmedrano.com

Display PVC Transparente para Colgar

Display transparente para colgar en forma de "U". Incorpora 2 agujeros superiores y un uñero lateral para facilitar la extracción de la hoja.

Material: PVC rígido.

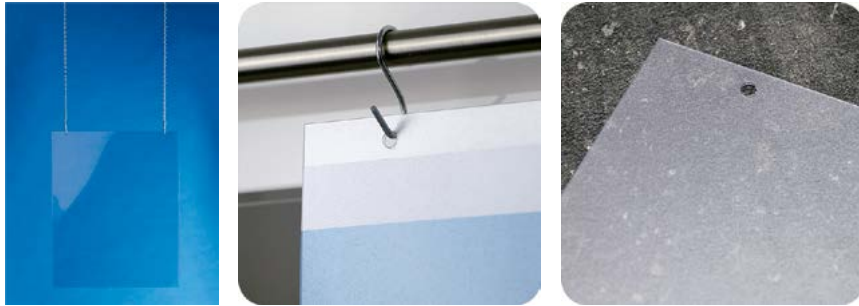

www.manufacturasmedrano.com



ACCESORIOS PARA COLGAR. VER PAG. 38

CÓDIGO	MEDIDA
121 100 20	A4 Vertical
121 100 25	A4 Horizontal
121 100 21	A3 Vertical
121 100 22	A2 Vertical
121 100 23	A1 Vertical

Funda PVC Transparente con Ojales Metálicos

Funda transparente de PVC flexible termosellado. Incorpora apertura para introducir hoja y 1 ó 2 ojales metálicos para su sujeción mediante brida, navete o hilo de etiquetar.



SUJECCIÓN (NAVETES o HILO): VER PAG. 64



www.manufacturasmedrano.com



www.manufacturasmedrano.com

CÓDIGO	MEDIDA (Ancho x Alto)
121 100 31	1 ojal A6 vertical (105 x 150 mm)
121 100 30	1 ojal (80 x 210 mm)
121 100 32	2 ojales A5 (horizontal)
121 100 33	2 ojales A4 (horizontal)

Perfil Rail para Pared para Colocar Planos, Notas y Portafolletos

Perfil para pared fabricado en aluminio anodizado plata para insertar portafolletos y/o colgar planos, notas, fotos... Incluye kit de sujeción.

TOP VENTAS	CÓDIGO	Longitud
	197 030 10	1.000 mm.
	197 030 20	2.000 mm.

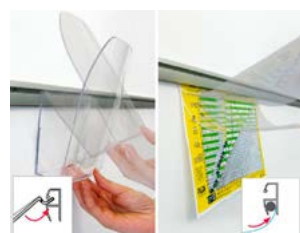
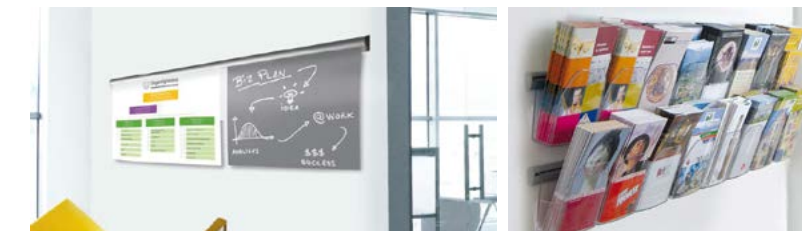

	CÓDIGO	MEDIDA
A	197 030 30	A6
B	197 030 40	A5
C	197 030 50	A4

Portafolletos transparentes para colocar en el perfil

Perfil Portanotas - Sujetapapeles



- Permite poner y quitar rapidamente cualquier poster, planos, notas,... sin dañarlos.
- Color: Blanco.



Incluye adhesivos para pegar a pared.

TOP VENTAS	CÓDIGO	Longitud Perfil
	111 098 50	40 cm.
	111 099 00	60 cm.
	111 099 90	80 cm.
	111 000 00	100 cm.

Sistema Indicador "Su Turno"

- Permite mantener el orden de filas en atención
- Posibilidad de utilizar varios mandos a distancia con la misma pantalla.

EXPENDEDOR DE TIKETS



CÓDIGO
433 025 50

ROLLO "SU TURNO"



1 rollo: 2000 tikets

CÓDIGO
433 026 50

PANTALLA "SU TURNO"



2 dígitos + mando a distancia

CÓDIGO
433 025 00



SOPORTE PIE



CÓDIGO
433 026 00

VINILO ADHESIVO ESPECIAL PARA SUELO

Esperare aquí su turno

Medida: 900 X 150 MM

CÓDIGO
127 910 00

Tarjeteros para Pared

- Necesarios para controles de seguridad y presencia.
- Sujeción: a pared mediante tornillos.
- Color: Negro.
- Adecuados para Tarjetas tipo VISA
- Medidas tarjetas (ancho x alto) 86 x 54 mm.
- Material: Aluminio o P.V.C.



A Aluminio



B P.V.C.



	CÓDIGO	CAPACIDAD	Ancho x Alto
A	563 016 00	25 TARJETAS	115 x 750 mm
B	422 092 00	10 TARJETAS	100 x 300 mm

Portafichas en Forma de "T"



- Portafichas metálico esmaltado en color gris para introducir fichas en forma de "T" intercambiables.
- Permiten un Rápido control de personas o mercancías.
- Altura: 655 mm - Anchura para tarjetas 32 ó 65 mm

PORTAFICHAS 3 COLUMNAS INDEPENDIENTES
1 de 32 mm + 2 de 65 mm

CÓDIGO
122 640 50

PORTAFICHAS 8 COLUMNAS INDEPENDIENTES
1 de 32 mm + 7 de 65 mm

CÓDIGO
122 640 60

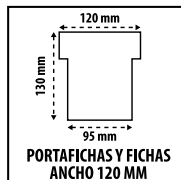

Incluye soporte de rails superior e inferior en aluminio anodizado plata.

CARTULINAS EN FORMA DE "T" ANCHO 60 mm.

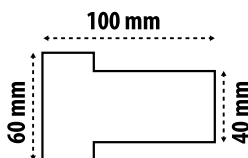

Indicar color

· Embalaje: 50 cartulinas

CÓDIGO
563 009 00

Colores Cartulinas



Pulseras Identificativas y Control de Personas



- Material: Tyvek
- Intransferibles.
- Con numeración consecutiva.



Resistentes al agua, duraderas y confortables



Con cierre autoadhesivo inviolable



ANÓNIMAS
Medida (ancho x longitud):
25 x 230 mm.
Embalaje: 500 pulseras.



CÓDIGO	COLOR
422 001 01	AZUL
422 001 02	LIMA
422 001 03	NARANJA
422 001 04	BLANCO
422 001 06	MORADO
422 001 08	ROSA
422 001 09	ROJO

Portadistintivos Sujeción "Imán"



Permiten insertar impresión de confección propia.
No dañan las prendas.

Distintivos Personalizados



Distintivos personalizados con logotipo en diversos materiales y sujeciones (pinza, imperdible e imán).

Consultar con nuestros profesionales.



VER TODA LA GAMA COMPRAR AQUÍ
D.T.O. -3%



Portadistintivo Plano Horizontal P.V.C. + Imán



Medida (ancho x alto): 90 x 58 mm.

CÓDIGO
181 901 36

Portadistintivo Plano Metacrilato Tte. + Imán



CÓDIGO	MEDIDA
170 400 40	75 x 30 mm.
170 400 50	70 x 20 mm.

Portadistintivos "Plástico ABS + Imán"

- Personalización rápida y sencilla.
- Permiten insertar impresión propia.



Gran calidad y diseño.

Portadistintivo frontal CURVO + imán



- Medida interna (ancho x alto): 74 x 31 mm.
- Color: plata

TOP VENTAS	CÓDIGO
	197 006 25

Portadistintivo frontal PLANO "MAXI" + imán



- Medida interna (ancho x alto): 75 x 37 mm.
- Color: plata

CÓDIGO
197 006 26

Portadistintivo frontal PLANO "MEDIO" + imán



- Medida interna (ancho x alto): 59 x 12 mm.
- Color: cromo brillo

CÓDIGO
197 006 24

Portadistintivo frontal PLANO + imán

- Medida Interna (ancho x alto) 75 x 27 mm.
- Color: Gris Antracita.



Otros Colores: Consultar Cantidades mínimas

CÓDIGO
464 000 00

CÓDIGO
464 000 05

Tarjetas Personalizables para Portadistintivo 75 x 27 mm.

- Hojas Formato A4 precortadas en tarjetas medida 75 x 27 mm. para impresora de láser o tinta.
- Embalaje: 10 hojas con 20 tarjetas cada una.
- TOTAL 200 TARJETAS**

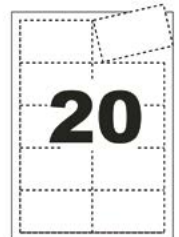

Portadistintivo Plano + Imán con Ventanilla para "Nombre"



Fabricado en plástico ABS color plata con frontal plano.

Medida externa (ancho x alto): 70 x 35 mm.
Medida interna para impresión nombre (ancho x alto): 64 x 12 mm.



CÓDIGO
112 016 10

Portadistintivo Marco Negro con Imán



Medidas (ancho x alto): 7 x 2 cm.
Hueco impresión (ancho x alto): 6,7 x 1,7 cm.



CÓDIGO
550 009 70

Portadistintivos Sujeción "Pinza+Imperdible" o solo "Imperdible"

P.V.C. transparente "Pinza e imperdible" ECO



Permiten la opción de usar Imperdible (para una mejor sujeción) o Pinza



Material: P.V.C. rígido transparente
Medida (ancho x alto): 90 x 55 mm.

· Incluye pinza dentada e imperdible.

CÓDIGO
181 901 35

Portadistintivos con "imperdible"

P.V.C. transparente rígido.



CÓDIGO	MEDIDA
550 011 80	60 x 30 mm.
550 012 90	60 x 40 mm.

Rígidos "Pinza e Imperdible" Curvo y Plano



· Material: Poliestireno transparente (rígido)
· Incluyen pinza e imperdible.

	Modelo	MEDIDA EXTERIOR	CÓDIGO
A	Curvo	80 x 32 mm.	112 016 00
B	Plano	65 x 35 mm.	112 016 05

Portadistintivos y Fundas Sujeción con "Cordón"



A P.V.C. flexible con cordón en color azul.



Medida (ancho x alto): 10,5 x 7 cm.

CÓDIGO
576 004 50

B P.V.C. flexible con cordón ajustable en color naranja.



Medida (ancho x alto): 10,5 x 7 cm.

CÓDIGO
120 600 50

C Portadistintivo de P.V.C. flexible con cordón + pinza.



Medida (ancho x alto): 10,5 x 9 cm.

CÓDIGO	COLOR CORDÓN
576 007 49	ROJO
576 007 50	AZUL

D P.V.C. semirrígido con cordón en color gris (tamaño grande).



Medida (ancho x alto): 13,3 x 9,5 cm.

CÓDIGO
120 600 30

E P.V.C. rígido con cordón plano en color negro.



Medida (ancho x alto): 9,5 x 6,5 cm.

CÓDIGO
117 035 00

Portatarjetas Rígidos de Identificación

Portadistintivo Rígido Cerrado para tarjetas



· Material: Polipropileno Rígido
· Admite posición vertical u horizontal.
· Color: traslúcido

· Medidas (ancho x alto x fondo): 9,2 x 6,2 x 0,5 cm.

· Medidas tarjeta (ancho x alto): 8,6 x 5,4 cm.

CÓDIGO
422 020 21

Portadistintivo Rígido Abierto por 1 cara para tarjetas



Posición horizontal.

· Fácil extracción de la tarjeta.
· Color: traslúcido

· Medidas (ancho x alto): 9 x 6,8 cm.

· Medidas tarjeta (ancho x alto): 8,6 x 5,4 cm.

CÓDIGO
422 020 20



PORTADISTINTIVO MEDIA TARJETA

Fundas Portacreditaciones de PVC Flexible con Banda Superior con Ranura y Orificios

Adecuadas para Pinza, Cordón, o Cordón "yoyo" extensible.
 Color funda y banda superior: transparente



vertical



horizontal



	CÓDIGO	Medidas interior tarjeta (ancho x alto)
vertical	422 030 10	5,9 x 8,6 cm
	422 030 60	9,4 x 13,8 cm
horizontal	422 030 30	8,9 x 5,7 cm
	422 030 50	9,9 x 6,8 cm
	422 030 40	11 x 9 cm



Opción con la banda superior de colores.
 Facilita una identificación rápida y corporativa.
 Consultar (mínimo y múltiplos de 100 uds.)

Fundas Portacreditaciones de PVC Flexible "con Taladro"

Adecuadas para pinza
 o cordón (no incluidos).

MEDIDA	FORMATO según taladro	
	VERTICAL	HORIZONTAL
65 x 105 mm.	117 022 00	117 023 00
75 x 111 mm.	117 025 00	—
80 x 118 mm.	117 020 00	—
90 x 138 mm.	117 019 00	—

Medidas superiores: Consultar.

Portadistintivo Brazaletes + Correa

Brazaletes con portadistintivo vertical
 y correa ajustable al brazo con velcro.

Color: transparente
 Medidas (ancho x alto): 11 x 10 cm.
 Medidas tarjeta (ancho x alto): 6 x 9,5 cm

• Embalaje: 10 uds.

CÓDIGO
422 090 10

Portadistintivos para Vehículos

- Soporte transparente que permite insertar una tarjeta de forma horizontal o información sobre el vehículo.
- Incorpora un gancho para facilitar su colocación en el retrovisor.

Color: transparente
 Medidas (ancho x alto): 10,7 x 10 cm.
 Medidas tarjeta (ancho x alto): 9,5 x 5 cm

CÓDIGO
422 091 00

Pulsera Espiral flexible con Anilla Níquel

- Pulsera de plástico flexible en espiral. Incorpora anilla metálica de 22 mm. de diámetro, bañada en níquel.
- Adecuada por ej. para llevar la llave del vestuario en spas, piscinas, gyms,...

Tamaño de la correa: 7 cm.
 Expandible: 36,8 cm.
 Color: negro



• Embalaje: 10 uds.

CÓDIGO
422 090 00



Sujeciones de Imán con Adhesivo para Pegar en Placas



Sujeciones para Distintivos de identificación de Imán con adhesivo espumado. Alta calidad y resistencia de sujeción en la prenda.

Medidas (ancho x alto x fondo):
4,5 x 1,2 x 0,7 cm.

CÓDIGO
181 901 30

Pinza cocodrilo de Sujeción Adhesiva + Imperdible



Medidas (ancho x alto x fondo):
3 x 3,5 x 1,5 cm.

CÓDIGO
422 070 10

Imperdible con Adhesivo Espumado



Medidas (ancho x alto x fondo):
3,5 x 0,6 x 0,5 cm.



CÓDIGO
390 000 10

Pinza colgante + Nylon para Identificación



Pinza de metal para sujetar tarjetas o distintivos más nylon para identificación.

Medidas (ancho x longitud): 1,3 x 8,5 cm.
Tamaño de la correa: 7 cm.

CÓDIGO
422 040 50



Cordón Plano Negro + Mosquetón



Cordón plano de poliéster estriado con mosquetón giratorio metálico.

Medidas (ancho x longitud): 1,6 x 91,4 cm.

CÓDIGO COLOR
422 080 10 NEGRO

Otros colores (min. 100 uds.): Consultar



Cordón "yoyó" Extensible + Pinza



Cordón tipo "yoyó" redondo extensible con correa de vinilo transparente y pinza para el cinturón.

Diámetro del carrete: 3,2 cm.
Longitud de la cuerda: 86 cm.
Color: Negro

CÓDIGO
422 060 10

Cordón "yoyó" Extensible + Anilla (Alta Resistencia)



Cuerpo Metálico y correa de nylon extensible de Alta Resistencia y pinza para el cinturón.

Color: Plata
Diámetro del carrete: 3 cm.
Longitud de la cuerda: 60 cm.

CÓDIGO
501 019 10

Taladradoras para Agujeros en Fundas, Tarjetas...



Taladro manual. También adecuado para control de billetes, etc...

PERFORACIÓN
4,5 mm.Ø

CÓDIGO
576 010 00

Taladro manual para agujeros de pinzas o cordón.

3 FUNCIONES:



- Redondeadora de esquinas radio 3,5 mm
- Perforación de 6 mm Ø
- Perforación 3x14mm

CÓDIGO
590 103 60

Sistema de Ubicación de Estanterías

Sistema de señalización de almacenes mediante numeración que facilita la identificación y ubicación de pasillos, módulos y alturas de las estanterías.

- Rotulación de ubicación en estanterías, mediante sistemas de tres numeraciones (nº pasillo + nº módulo + nº altura).
- Permite una visualización rápida y una organización de almacén sencilla.
- Placas fabricadas en P.V.C. rígido de grosor 3 mm.
- Ligeras y resistentes a los rayos U.V. y al fuego (M1), con rotulación incluida.



VER TODA LA GAMA
COMPRAR AQUÍ
D.T.O. -3%



www.manufacturasmedrano.com



Color: fondo Amarillo y rotulación en Negro a 1 o 2 caras según modelo



Sujeción: Atornillado directo, para sujeción adhesiva (ver Pág. 110)



Nº FILA O PASILLO: BANDEROLA 2 CARAS

CÓDIGO	Estantería	MEDIDA
700 005 00	Palets	500 x 500 + 30 mm.
700 000 10		300 x 300 + 30 mm.
700 003 00	Ligeras	150 x 150 + 20 mm.

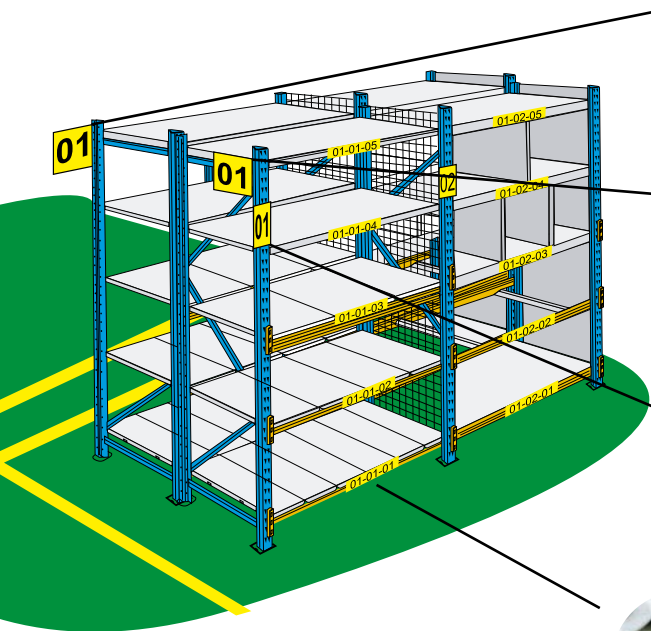

Nº DE MÓDULO POR FILA: PLACA 1 CARA

CÓDIGO	MEDIDA	Estantería
700 005 50	500 x 500 mm.	Palets
700 000 50	300 x 300 mm.	
700 003 50	150 x 150 mm.	Ligeras



Nº DE MÓDULO

CÓDIGO	MATERIAL	MEDIDA (Ancho x Alto)
700 001 00	PVC Rígido 3 mm.	Palet 75 x 200 mm.
700 006 00		Ligera 30 x 100 mm.
117 001 00	Vinilo	Palet 75 x 200 mm.
117 001 10	PVC Adhvo.	Ligera 30 x 100 mm.



Nº FILA + Nº MÓDULO + Nº ALTURA

CÓDIGO	MATERIAL	MEDIDA (Ancho x Alto)
700 001 50	PVC Rígido 3 mm.	Palet 200 x 60 mm.
700 002 00		Vinilo
700 002 50	PVC Adhvo.	Ligera 100 x 30 mm.

CONSULTAR

- OTROS COLORES
- FORMAS
- PERSONALIZADAS CON SU LOGO



www.manufacturasmedrano.com

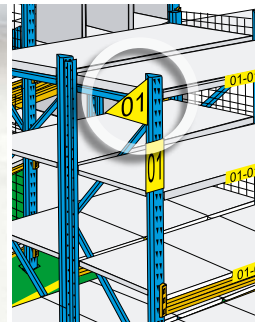

Rotulación Aérea

Ejemplo Banderola con forma triangular



Ejemplos Personalizadas con Logo y fondo blanco

Rotulación de Muelles de Carga

Etiquetas para Señalización de Estanterías o Mercancía con Código de Barras



- Etiquetas autoadhesivas con códigos de barras para frontales de estanterías o para suelo.
- Facilítenos sus datos en archivos Excel y con contenido ASCII (números, textos, caracteres...)
- y lo transformamos en códigos de barras: Códigos 39, 128, UPC/EAN, entrelazado 2 de 5, QR...

• **Mínimo: 25 uds.**



OPCIÓN PORTAETIQUETAS VER PÁG. 57

Estanterías, Palets y Carga pesada



- Medida (Ancho x Alto): 200 x 60 mm.
- Material: vinilo PVC autoadhesivo
- Precio unitario: *mínimo 25 uds.*

CÓDIGO
117 001 20

Estanterías Ligeras



- Medida (Ancho x Alto): 100 x 30 mm.
- Material: vinilo PVC autoadhesivo
- Precio unitario: *mínimo 25 uds.*

CÓDIGO
117 001 30

Para Suelo (Alta Resistencia)



- Material: Policarbonato transparente semirrígido impreso por su parte posterior y con adhesivo especial para suelo.
- Medida (Ancho x Alto): 180 x 100 mm
- Precio unitario: *mínimo 25 uds.*

CÓDIGO
184 011 00

CONSULTAR

- OTROS COLORES
- OTROS FORMATOS
- OTRAS MEDIDAS



www.manufacturasmedrano.com



Magnéticas



Soportes Especiales (techo,...)



Códigos QR



Hoja Magnética Números y Letras Precortadas



Hojas Troqueladas Magnéticas

Color: Fondo Amarillo y Caracter Negro
Embalaje: 1 hoja DIN A4



AAABBCCD
DEEEFFGG;
HHIIJKLLN
CON FONDO BLANCO:
CONSULTAR

A	Embalaje: 43 mm. 55 letras + 13 signos	1 x (<</>/= /J/K/Q/W/X/Y) + 2 x (B/C/D/F/G/H/L/M/O/P/V/Z/'/'') + 3 x (A/I/N/R/S/T/U) + 4 x E + 6 x punto
B	Embalaje: 43 mm. 59 números + 18 signos	1 x % + 2 x (+, /) + 3 x ° + 4 x _ + 5 x (2/3/4/5/6/7/8) + 6 x . + 9 x 1 + 10 x 0
C	Embalaje: 23 mm. 192 letras + 12 signos	2 x (X/Y) + 3 x (Q/W) + 4 x (J/Z) + 5 x (K/P) + 6 x (B/H/V/, /) + 7 x (D/F/G/L/U) + 8 x (C/M/S/T) + 9 x R + 12 x I + 21 x E + 11 x N
D	Embalaje: 23 mm. 198 números + 20 signos	2 x (% / °) + 8 x (/ ,) + 9 x 9 + 17 x (2/3/4/5/6/7/8) + 31 x 1 + 39 x 0

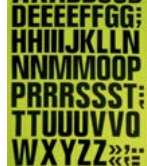

A

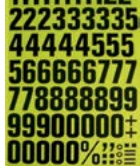

B

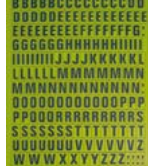

C



D



CÓDIGO	Altura
A	182 607 10 "letras" 43 mm.
B	182 607 00 "números" 43 mm.
C	182 607 60 "letras" 23 mm.
D	182 607 50 "números" 23 mm.

Portaetiquetas imán + Cartulina + Protector Transparente



Consultar confección de su etiqueta en cartulina con texto, código de barras, etc...

Portaetiquetas Bobina

Grosor: 1,2 mm.
Embalaje: 1 bobina
Longitud: 50 metros



CÓDIGO	Alto x Longitud
182 600 11	20 mm. x 50 mts.
182 600 21	25 mm. x 50 mts.
182 600 31	30 mm. x 50 mts.
182 600 41	40 mm. x 50 mts.
TOP VENTAS 182 600 01	50 mm. x 50 mts.
118 601 00	70 mm. x 25 mts.

Portaetiquetas Precortadas

Grosor: 1,2 mm.
Embalaje: 20 uds.



CÓDIGO	Alto x Ancho
182 601 00	15 x 60 mm.
182 601 10	20 x 60 mm.
182 601 20	25 x 80 mm.
182 601 40	30 x 100 mm.
TOP VENTAS 182 601 50	40 x 100 mm.
182 601 60	50 x 100 mm.
182 601 70	50 x 150 mm.

Portaetiquetas Magnéticas con Uñero

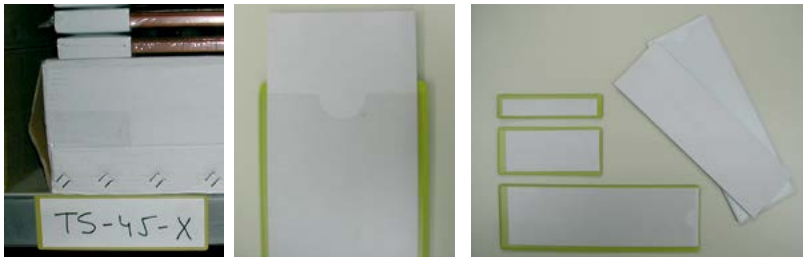

Incluyen cartulina blanca interior y 1 abertura lateral con uñero para facilitar su intercambio.



Grosor: 0,7 mm.
Embalaje: 50 unds.
Fondo: amarillo.

CÓDIGO	MEDIDA
116 090 00	25 x 110 mm.
116 090 10	50 x 110 mm.
116 090 20	75 x 210 mm.

Etiquetas Imán PVC blanco

En Bobina



Bobina. Permite escritura con rotulador permanente o borrado en seco. Ver Pág. 73.

Grosor: 1 mm.
Embalaje: 1 bobina.
Longitud: 30 m.

CÓDIGO	Altura
182 602 01	20 mm.
182 602 11	25 mm.
182 602 21	30 mm.
182 602 31	40 mm.
TOP VENTAS 182 602 41	50 mm.

Precortadas

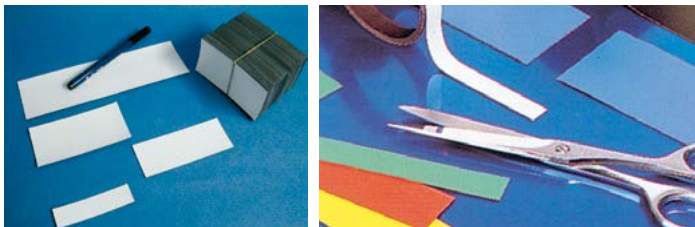

Bolsas de 100 unds. de etiquetas blancas.
Grosor: 0,85 mm.



www.manufacturasmedrano.com

CÓDIGO	MEDIDA
182 603 00	15 x 65 mm.
182 603 20	25 x 75 mm.
182 603 30	30 x 100 mm.
182 603 40	40 x 100 mm.
182 603 50	50 x 100 mm.
182 603 60	60 x 200 mm.

Portaetiquetas PVC Transparente "Flexible" Autoadhesivo



Fácil corte con tijera o similar.
Sujeción: autoadhesivo doble cara. Alta adherencia.



www.manufacturasmedrano.com

Perfil Plano con Adhesivo en la parte posterior



Longitud tira: 100 cm.

CÓDIGO	Altura
112 604 10	20 mm.
112 604 20	25 mm.
112 604 50	30 mm.
112 604 30	40 mm.
112 604 40	60 mm.

TOP VENTAS

Perfil 90° con Adhesivo en la parte superior del ángulo

Para cristal, madera,...



Longitud tira: 100 cm.

Otras medidas: consultar

CÓDIGO	Altura
112 604 60	40 mm.
112 604 70	60 mm.

Portaetiquetas PVC "Rígido" Autoadhesivo

- Sujeción: autoadhesivo doble cara.
- Fondo blanco y frontal transparente.
- Longitud tira: 100 cm.
- Incluye tira adhesiva.

ALTA RESISTENCIA

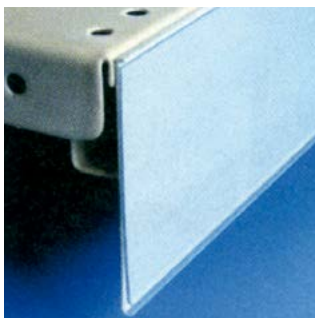

TOP VENTAS

CÓDIGO	Altura
697 002 30	30 mm.
697 002 00	39 mm.
697 002 10	60 mm.
697 002 20	80 mm.

Portaetiquetas PVC "rígido" Transparente para Cristal

Para baldas de cristal con frontal de 4 a 9 mm. de grosor.

Visor basculante.
Incluye topes antideslizantes.



EMBALAJE: 50 uds.
CORTADO: Piezas de longitud 10 cm.

CÓDIGO	Altura
697 001 60	39 mm.

Altura 30 mm: Consultar

TIRA: Longitud de 100 cm.

CÓDIGO	Altura
697 001 00	30 mm.
697 001 10	39 mm.

Portaetiquetas para varilla metálica

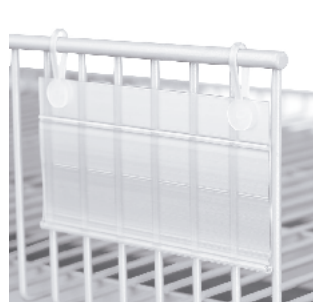

- Adecuado para cestas o baldas de rejilla metálica.
- Fondo blanco y frontal transparente.
- Incluye 2 clips para la sujeción.

Longitud: 11 cm.
Embalaje: 20 unds.

CÓDIGO
697 003 00

Tiras de Colores para Portaetiquetas

Aportan una mayor estética o concordancia con la imagen corporativa y llaman la atención.

Altura: 38 mm.
Embalaje: rollo de 100 mts.



www.manufacturasmedrano.com



CÓDIGO	COLOR
165 406 00	GRIS
165 406 01	AZUL
165 406 02	VERDE

Soportes para Destacar Ofertas o Productos en Lineales de Estanterías

Pinza Adhesiva para Fijación Cartel Frontal



Hasta 2,5 mm

Permite insertar carteles para presentación frontal.
Sujeción: incluye autoadhesivo doble cara.
• **Medida:** 25 x 20 mm.
• **Embalaje:** 10 uds.

CÓDIGO
381 910 10

Clip de Plástico Tte. Adaptable a Baldas de Espesor 3 a 40 mm. (metálicas, cristal, madera)



Supradyn

ALOE BURNAL

Clip con frontal adhesivo sobre cara para mensajes de visión frontal.

Para información intercambiable, pueden usarse junto los portaetiquetas transparentes. (Ver pag. 57)

CÓDIGO
112 611 00

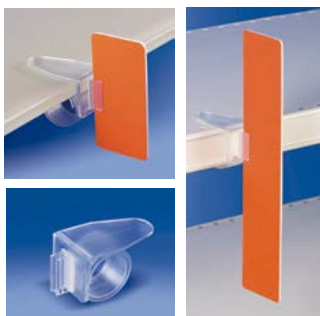

Clip para sujetar cartel en forma de "banderola".

CÓDIGO
112 611 10

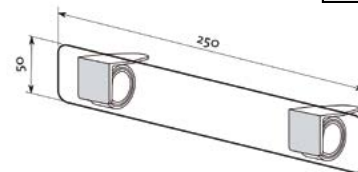

Panel de plástico rígido.
Grosor: 2 mm.
Medida: 320 x 60 mm. para uso con clips.
Color: blanco.

CÓDIGO
112 612 10

Rotulación y otras medidas: Consultar.

Soportes "Basculantes" para Frontales de Estanterías

Display PVC transparente con **perfil superior de bisagra basculante**. Ideal para acoplarse en los perfiles de portaetiquetas para estanterías.

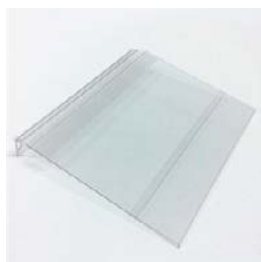

www.manufacturasmedrano.com

CÓDIGO	MEDIDAS
121 100 10	A7 horizontal (105 x 75 mm)
121 100 11	A6 horizontal (150 x 105 mm)
121 100 12	A5 horizontal (210 x 150 mm)

Soporte para sujetar cartel en forma de "banderola" en los perfiles portaetiquetas para estanterías.

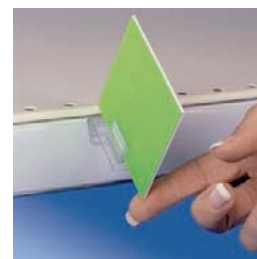

Hasta 2 mm.

Embalaje: 10 uds.

CÓDIGO
381 910 15

Tiras Impulso

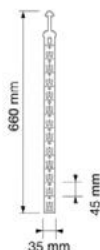
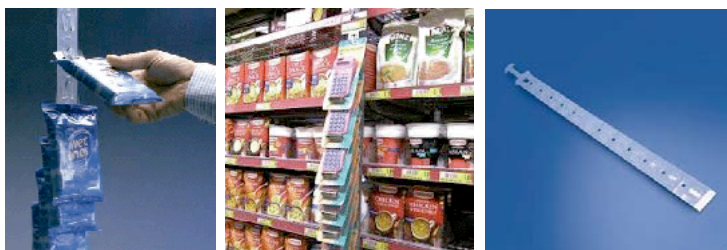

Tiras de PVC transparente con 12 ganchos a 1 cara, para colgar productos en los lineales o zonas calientes de venta (cajas registradoras ...).

Medidas: 35 x 600 mm.
Embalaje: 25 uds.

CÓDIGO
112 607 00

Etiquetas Adhesivas Multifunción para Fotocopiadora, Impresora Láser o Impresora Ink-Jet

Etiquetas blancas de Alta Calidad y adhesivo permanente presentadas en hojas A4 precortadas según medida, y embaladas en caja de cartón de gran resistencia para garantizar su conservación. Cantos rectos. Válidas para uso en Fotocopiadoras, Impresoras Láser o Ink-Jet.

Etiquetas Rectangulares



ETIQUETAS CONGELADOR



ETIQUETAS FLÚOR



ETIQUETAS POLIESTER BLANCAS O TTES. RESISTENTES A LA INTEMPERIE



Etiquetas de alta calidad



VER TODA LA GAMA COMPRAR AQUÍ DTO. -3%



Incluye Descarga Gratuita de Asistente con todas las plantillas para confeccionar fácilmente las etiquetas.



www.manufacturasmedrano.com



www.manufacturasmedrano.com

- Color: Blanco
- Embalaje: Caja de 100 hojas A4

CÓDIGO	MEDIDA ETIQUETA (mm.)	ETIQUETAS POR HOJA
487 000 00	210 x 297	1
487 000 01	210 x 148,5	2
487 000 43	105 x 96	6
487 000 17	105 x 74,2	8
487 000 02	105 x 70	8
487 000 03	105 x 48	12
487 000 04	105 x 42,4	14
487 000 05	105 x 37,1	16
487 000 08	97 x 42,4	12
487 000 22	70 x 67,7	12
487 000 41	70 x 48	18
487 000 16	70 x 42,4	21
487 000 09	70 x 37,1	24
487 000 10	70 x 35	24
487 000 11	70 x 33,8	24
487 000 12	70 x 25,4	33
487 000 13	64,6 x 33,8	21
487 000 35	63,5 x 38,1	21
487 000 21	52,5 x 29,7	40
487 000 19	52,5 x 21,2	56
487 000 20	48,5 x 25,4	44
487 000 14	38 x 21,2	65
487 000 34	22 x 12	160

Etiquetas Redondas

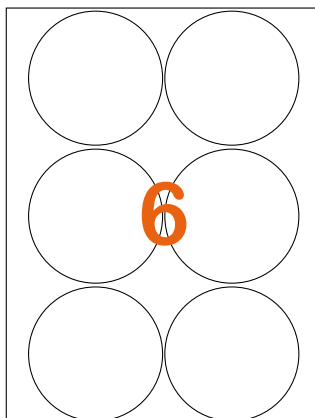
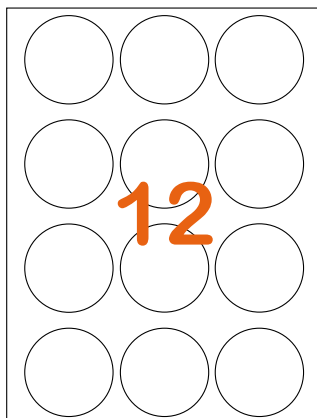
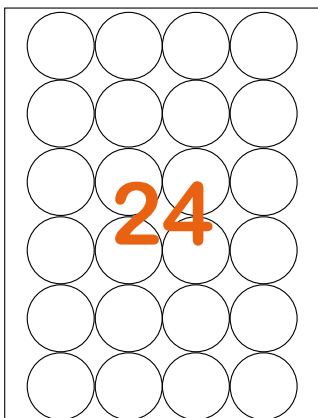

CÓDIGO	MEDIDA ETIQUETA (mm.)	ETIQUETAS POR HOJA
487 003 00	∅ 47	24
487 003 02	∅ 60	12
487 003 03	∅ 94	6

- Color: Blanco
- Embalaje: Caja de 100 hojas A4

Etiquetas Adhesivas Circulares de Tela en Gris (cinta americana)



Gran adherencia incluso en ambiente con polvo y adecuadas para superficies rugosas y Resistentes al Exterior.



VER TODA LA GAMA COMPRAR AQUÍ
DTO. -3%

Rollo de etiquetas autoadhesivas de tela (cinta americana) troqueladas con forma de círculo en color gris. Ideales para etiquetaje, identificación de objetos y para marcado en las cadenas de montaje.

Se pueden emplear también para cierre de solapas, o para sujeción de documentos o cartones en palets, containers de aceite, etc...

Espesor total: 0,30 mm.
Fuerza adhesiva: 11 N/25 mm.
Temperatura: -15 hasta 90 °C
Medida círculos: 30 mm.
Presentación: Salida de 2
Embalaje: Rollo 4000 unidades

CÓDIGO
181 900 10

Etiquetas Adhesivas Redondas Colores Formato "Rollo"



Rolls de etiquetas adhesivas redondas. Ideales para marcaje, etiquetaje e inventario.

Embalaje: Rollo de 1000 uds.
Diámetro etiqueta: 20 mm.



ETIQUETADORA MANUAL
ETIQUETAS 12 MM.



www.manufacturasmedrano.com

CÓDIGO	COLORES
181 901 10	AZUL
181 901 11	BLANCO
181 901 12	ROJO
181 901 13	VERDE
181 901 14	AMARILLA

Separadoras Manuales de Etiquetas Adhesivas

Separadoras en acero esmaltadas. Separan la etiqueta de su soporte siliconado.



Posibilidad de ubicación en sobremesa (incorporan tacos antideslizantes) o sujeción a pared (incorporan agujeros).



Con 1 separador de rollo



CÓDIGO	Anchura máx. de la etiqueta	Diámetro máx. del rollo
181 900 90	75 mm.	165 mm.

Con 2 separadores de rollos.



CÓDIGO	Anchura máx. de la etiqueta	Diámetro máx. del rollo
181 900 95	162 mm.	165 mm.



Etiquetas Adhesivas Redondas Formato "Hojas"



Colores: Blanco, Rojo, Amarillo, Verde y Azul.



ADHESIVO PERMANENTE.



· Formato hojas.
· Aplicación manual.

MEDIDA DIÁMETRO	BLANCAS	COLORES Rojo, Amarillo Verde, Azul
10 mm.	1.260 etiq.	1.008 etiq.
13 mm.	770 etiq.	616 etiq.
16 mm.	540 etiq.	432 etiq.
19 mm.	400 etiq.	320 etiq.
CÓDIGO	401 002 50	401 002 60

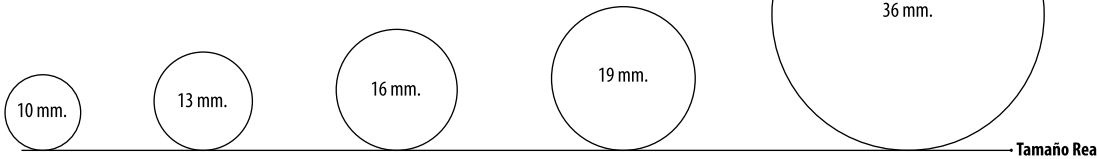

INDICAR MEDIDA y COLOR

36 mm.	60 etiq.	60 etiq.
CÓDIGO	402 001 02	402 002 02

INDICAR COLOR

Etiquetas Adhesivas de Colores Rectangulares Formato "Hojas"



· Formato hojas.
· Aplicación manual.



ADHESIVO PERMANENTE.



www.manufacturasmedrano.com

Colores: Rojo, Amarillo, Verde y Azul.



INDICAR MEDIDA y COLOR

MEDIDA	CANTIDAD
8 x 12 mm.	600
12 x 18 mm.	330
16 x 22 mm.	225
22 x 32 mm.	90
13 x 40 mm.	150
25 x 40 mm.	90
34 x 67 mm.	20
53 x 82 mm.	15

CÓDIGO
402 002 00

Etiquetas Adhesivas Rectangulares Blancas Formato "Rollo"

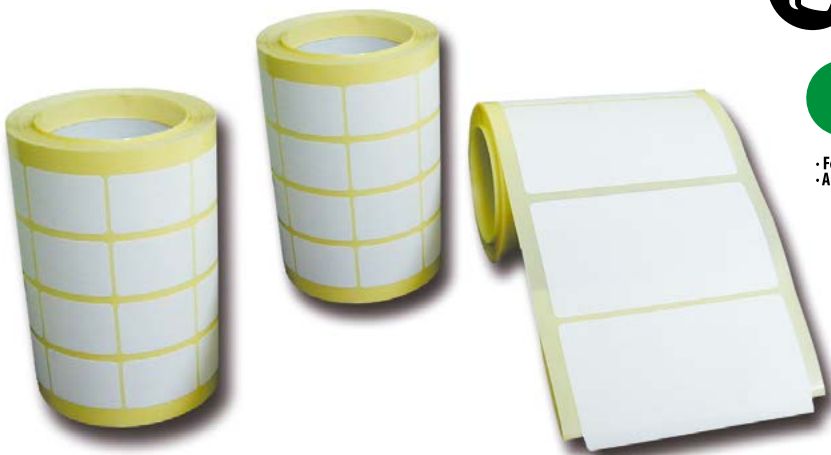

ADHESIVO PERMANENTE.



· Formato rollo color blanco
· Aplicación manual.

INDICAR MEDIDA

MEDIDA	CANTIDAD	MEDIDA	CANTIDAD
8 x 12 mm.	12.012	22 x 32 mm.	2.016
8 x 20 mm.	7.000	25 x 40 mm.	1.600
10 x 16 mm.	8.100	34 x 53 mm.	904
12 x 18 mm.	5.632	34 x 67 mm.	600
12 x 30 mm.	3.500	38 x 102 mm.	400
16 x 22 mm.	4.200	53 x 82 mm.	400
19 x 27 mm.	3.000	53 x 100 mm.	300
19 x 40 mm.	2.000	81 x 110 mm.	200
20 x 50 mm.	1.500		

CÓDIGO
401 003 00

Etiquetas Colgantes con Tira y Hebilla de Cierre



Permiten una rápida y fácil identificación de objetos. La tira permite Apertura y Cierre sin límite para introducir objeto o utilizarlo como elemento de sujeción o para colgar. También incorporan un agujero de 6 mm. de diámetro.



Alta elasticidad y flexibilidad.



Material: Polipropileno (uso interior o exterior)

B Presentación: Hoja con 10 Etiquetas precortadas



A • Colores: Azul, rojo y verde.
• Medida Cartel rotulable: 65 x 35 mm. En color blanco para escritura con rotulador permanente por ambas caras (una de ellas con 3 líneas)
• Longitud total con tira: 210 mm.
• Embalaje: 100 Etiquetas

COLOR	CÓDIGO
AZUL	464 001 00
ROJO	464 001 02
VERDE	464 001 01

B • Color: Blanco.
• Medida Cartel rotulable: 65 x 25 mm.
• Longitud total con tira: 190 mm. Permite escritura por ambas caras con rotulador Permanente.
• Embalaje: 100 Etiquetas (10 hojas)

COLOR	CÓDIGO
BLANCO	464 001 03

Etiquetas "PVC" o Metálicas con 2 Agujeros

Para marcaje e identificación con rotulador. Incorporan 2 agujeros para sujeción y cantos redondeados.



Etiquetas PVC
Flexibles y adaptables

• Grosor: 0.2 mm.
• Color: blanco (2 caras).
• Embalaje: 100 etiquetas.

CÓDIGO	MEDIDA
475 005 10	80 x 45 mm.
475 005 50	100 x 55 mm.
475 006 00	120 x 70 mm.

Etiquetas metálicas
Acero lacado blanco, rígidas y resistentes

• Grosor: 0.5 mm.
• Embalaje: 100 etiquetas.

COLOR BLANCO 2 CARAS	CÓDIGO	MEDIDA
	475 006 50	80 x 45 mm.
	475 007 00	100 x 55 mm.
	475 007 50	120 x 70 mm.

COLORES 2 CARAS	COLOR	CÓDIGO	MEDIDA
	AMARILLO	475 007 01	100 x 55 mm.
	AZUL	475 007 02	100 x 55 mm.
	VERDE	475 007 03	100 x 55 mm.
	ROJO	475 007 04	100 x 55 mm.

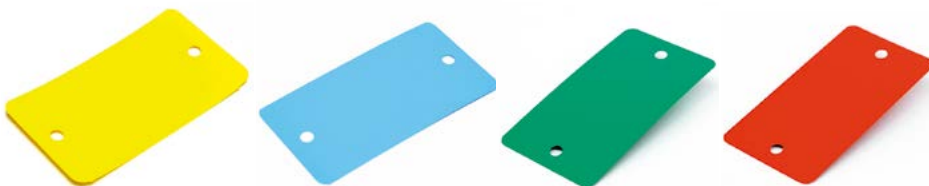

Etiquetas - Señales Temporales de PVC "Personalizadas" y escritura Borrable



Incorporan un agujero para sujeción y son adecuadas como por ejemplo en servicios de mantenimiento y reparaciones.



Permiten escritura con rotulador permanente o de Borrado en Seco.

Ejemplo: Medida Habitual (ancho x alto): 100 x 180 mm.

CÓDIGO (encargo)	167 400 00
------------------	------------

CONSULTAR



www.manufacturasmedrano.com

Etiquetas P.V.C. para Identificar



Etiquetas Precortadas.

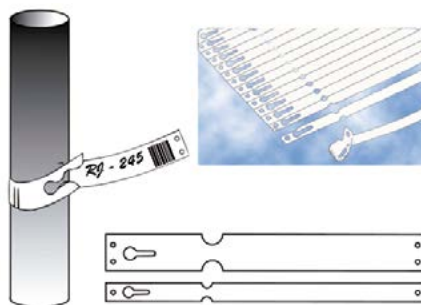

Etiquetas en color blanco para identificación, perforadas para facilitar su sujeción al objeto. Material resistente al exterior. Permiten escritura por ambas caras con rotulador permanente.

- Color: blanco
- Medidas: 160 x 13 mm.
- Zona escritura: 80 x 13 mm.
- Embalaje: Rollo con 1.000.

CÓDIGO
464 002 00

Etiquetas - Fichas - Placas de Identificación para Colgar



Placas de 35 mm. grabadas bajo relieve 1 cara y perforadas para insertar anilla, cadena...

Embalaje: Juego de Fichas según numeraciones.



Adecuados para insertar en perchas para taquillas, vestuarios... (identificación en general)



FONDO COLOR: BLANCO
NUMERO COLOR: NEGRO



COLOR FONDO: NEGRO
COLOR NUMERO : BLANCO

NUMERACIONES	NEGRO Nº EN BLANCO	BLANCO Nº EN NEGRO
del 1 al 50	167 303 60	167 303 50
del 1 al 100	167 303 75	167 303 70
del 101 al 200	167 303 85	167 303 80

Anillas metálicas para las fichas



DIAMETRO:
18 mm Ø

CÓDIGO
161 019 00

Fabricación Personalizada

Placas Metálicas o Sintéticas "Grabadas" y con agujero para colgar mediante anilla, cadena o similar.

CÓDIGO (encargo) 130 505 40



CONSULTAR



www.manufacturasmedrano.com

Llavero - Identificador Portaetiqueta con Anilla

Portaetiqueta 2 caras con anilla

Apertura con bisagra

- Medida: 55 x 30 mm.
- Medida etiqueta: 38 x 21 mm.
- Color: Transparente.



incluye etiqueta blanca visible por las dos caras. (una cara con 3 líneas preimpresas)



www.manufacturasmedrano.com

CÓDIGO
464 005 00



ARMARIOS PORTALLAVES
VER PAG. 78

Portaetiqueta con ventana 1 cara

- Medida: 52 x 20 mm.
- Medida ventana etiqueta: 32 x 14 mm.
- Colores: blanco, azul, verde, amarillo, rojo, naranja
- Embalaje: 10 llaveros.



Indica color.

CÓDIGO
501 037 00

Aplicadoras de Navetes para Etiquetaje

Navetes "ESTANDAR"

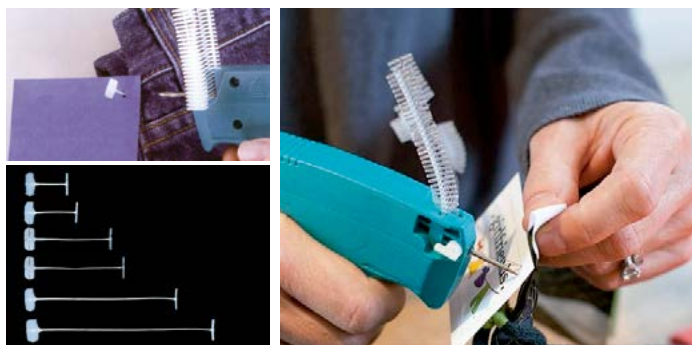

Máquina Aplicadora uso Intensivo
Máquina con diseño ergonómico que incluye aguja para uso universal.

CÓDIGO
483 200 02



www.manufacturasmedrano.com
Repuesto Aguja



CÓDIGO
483 200 31

Navetes
Material navetes "estándar":
Nylon (muy resistentes)
Embalaje: 5000 uds.

CÓDIGO	LONGITUD
411 027 00	15 mm.
411 026 70	25 mm.
411 026 60	35 mm.
411 026 20	50 mm.



VER TODA LA GAMA
COMPRAR AQUÍ
DTO. -3%



NAVETE GANCHO



EXTRAFUERTE SECTOR CÁRNICO

Navetes "FINOS"



Máquina Aplicadora uso Intensivo
Máquina para prendas delicadas que incluye aguja fina.

CÓDIGO
483 200 01



www.manufacturasmedrano.com

Navetes
Material navetes "finos": Nylon (muy resistentes)
Embalaje: 5000 unds.

CÓDIGO	LONGITUD
411 045 00	15 mm.
411 046 00	25 mm.
411 051 00	35 mm.
411 056 00	50 mm.

Repuesto Aguja



CÓDIGO
483 200 30

Hilos de Seguridad para Etiquetas (colocación manual)

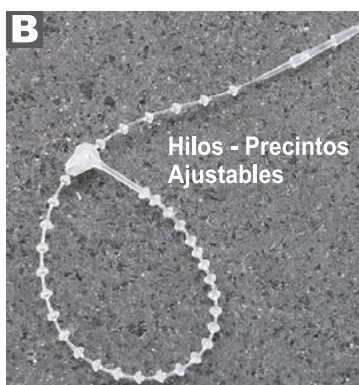
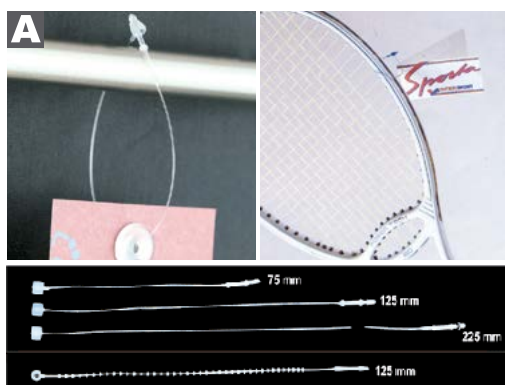

- Para colocar etiquetas colgantes
- No se pueden abrir sin romper o cortarlas

- **Material:** Polipropileno
- **Color:** Blanco
- **Embalaje:** 1000 hilos

CÓDIGO	LONGITUD
A 483 200 10	75 mm.
483 200 11	125 mm.
483 200 13	225 mm.
B 413 003 50	125 mm.

Marchamos Textiles - Precintos de Cordón



Sistema para sujetar etiquetas en confección, calzado, joyería... Marchamos de cordón en color blanco o negro.

- **Longitud:** 180 mm.
- **Embalaje:** 200 uds.



www.manufacturasmedrano.com



www.manufacturasmedrano.com



www.manufacturasmedrano.com



CÓDIGO	COLOR
483 200 20	Blanco
483 200 21	Negro

Etiquetas de Cartulina con Arandela Reforzada



Adecuadas para envíos, marcar precios o para escritura manual.



VER TODA LA GAMA
COMPRAR AQUÍ
DTO. -3%

- Color: blanco (2 caras)
- Embalaje: 100 unds.

CÓDIGO	MEDIDA
401 012 00	26 x 60 mm.
401 012 01	38 x 80 mm.
401 012 02	51 x 100 mm.
401 012 03	57 x 120 mm.
401 012 04	67 x 125 mm.
401 012 05	70 x 140 mm.

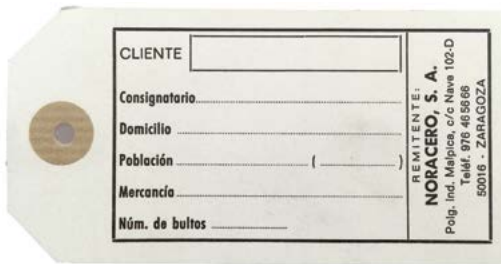

Etiquetas con arandela "Personalizadas"

Con su texto a 1 ó 2 caras.
Mínimo: 1.000 unds.

CÓDIGO ENCARGO
159 000 00

CONSULTAR



www.manufacturasmedrano.com

Etiquetas Cartulina Colgantes con Hilo de Nylon



· Color: blanco (2 caras)
Otros Colores: Consultar



Embalaje: 1.000 etiquetas



CÓDIGO	Ancho x Alto
401 011 51	7 x 19 mm.
401 011 52	9 x 24 mm.
401 011 53	11 x 29 mm.
401 011 54	13 x 34 mm.

CÓDIGO	EMBALAJE	Ancho x Alto
401 011 55	1.000 Etq.	13 x 20 mm.
401 011 56		15 x 24 mm.
401 011 57		18 x 29 mm.
401 014 51	500 Etq.	22 x 35 mm.
401 014 52		28 x 43 mm.
401 014 53		36 x 53 mm.
401 014 54	400 Etq.	45 x 65 mm.
401 014 55		50 x 70 mm.

Etiquetas Colgantes de Cartulina con Agujero



Impresión a una cara para uso con hilo de etiquetaje y navetes.

Embalaje: 200 unds.



Para escritura manual.

CÓDIGO	Ancho x Alto
401 004 83	30 x 37 mm.
401 004 84	31 x 46 mm.
401 004 85	39 x 55 mm.

Etiquetadoras Alta calidad y Máxima Garantía
USO INTENSIVO - Para Industria, Logística y Comercio

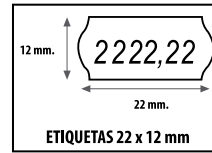

Etiquetadora profesional "1 línea"



- Alta calidad.
- Uso intensivo.

Máquina Etiquetadora

CÓDIGO	Nº DÍGITOS
433 027 10	6
433 018 00	8

6 dígitos en una línea **Altura dígito: 5 mm.**

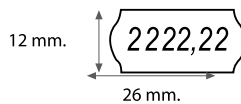

Etiquetas autoadhesivas: 26 x 12 mm.
Embalaje (rollo): 1500 etiquetas

Etiquetas

CÓDIGO	COLOR	ADHESIVO
433 004 50	BLANCO	Permanente
433 004 40		Removible
433 005 00	FLÚOR VERDE	Permanente
433 005 20	FLÚOR AMARILLO	
433 005 30	FLÚOR NARANJA	



8 dígitos en una línea **Altura dígito: 5 mm.**

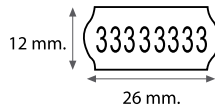

Etiquetadora Profesional "2 líneas"



8 + 8 dígitos en dos líneas **Altura dígito: 3 y 4 mm**

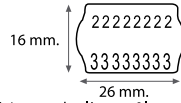

10 + 10 dígitos en dos líneas **Altura dígito: 3 y 4 mm**

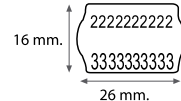

Etiquetas autoadhesivas: 26 x 16 mm.
Embalaje (rollo): 1000 etiquetas

Etiquetas

CÓDIGO	COLOR BLANCO	ADHESIVO
433 005 50		Permanente
433 005 60		Removible
433 005 80	Lote Fabricación LOTE Fabricación 980 09 02 Códigos grabados en menos arriba del 02 2003	Permanente
412 021 20	Rectangular 26 x 16 mm. 555555555 666666666	

Máquina Etiquetadora

TOP VENTAS	CÓDIGO	Nº DÍGITOS
	433 027 30	8 + 8
	433 027 40	10 + 10

- Alta calidad.
- Uso intensivo.

Etiquetadora "Grandes Dígitos" Profesional



- 1 línea con 6 dígitos más grandes. Altura 8 mm.
- Adecuada para resaltar precios y códigos para facilitar su lectura.
- Alta Calidad.

Utiliza etiquetas blancas 26 x 16 mm. (Ver arriba)

CÓDIGO
433 002 70

Rodillos de Tinta Negra para Máquina 1 ó 2 líneas



CÓDIGO
433 006 70

Otros Modelos de Etiquetadoras y Etiquetas



Consultar otros modelos.

PERSONALIZADAS - Ejemplo:

Verde con cruces farmacia



Pedido mínimo: 180 rollos.
Medida: 26 x 12 ó 26 x 16 mm.

ADHESIVO	CÓDIGO
Permanente	433 011 10
Removible	433 011 11



Redondas



Consecutivas

KIT Etiquetadora Profesional 2 Líneas "Textos + 7 Dígitos"



Textos que incorpora:

OFERTA ESPECIAL
DESCUENTO 20%
DESCUENTO 30%
DESCUENTO 50%
PRECIO REBAJADO
2x1
OFERTA
REBAJAS
NOVEDAD

- Incluye 9 mensajes distintos para informar y promocionar sus productos.
- El kit incluye: 1 etiquetadora + 1 rodillo + 10 rollos.

CÓDIGO
433 003 70



- Alta Calidad uso Intensivo.
- Utiliza etiquetas autoadhesivas: 26 x 19 mm.
- Embalaje: 1 rollo - 1.000 etiquetas.

CÓDIGO
FLASH  433 006 23
BLANCAS  433 006 22

KIT Etiquetadora Profesional 2 Líneas "7 + 7 dígitos" PRECIO ANTIGÜO - PRECIO NUEVO



€ 399,99
€ 299,99

Informe de sus ofertas y rebajas indicando el nuevo precio y el anterior.
El kit incluye: etiquetadora + 1 rodillo + 10 rollos (con tachado)

CÓDIGO
433 003 80



Alta calidad uso intensivo.

Utiliza etiquetas adhesivas: 26 x 19 mm.
Embalaje: 1 rollo - 1.000 etiquetas.
La etiqueta incluye el tachado superior.

CÓDIGO
 433 006 24

Etiquetas Redondas de Rebajas Precios Euro y Dtos. %

Etiquetas adhesivas para todo tipo de establecimientos comerciales. Ideales para marcar Rebajas, Liquidaciones de stock y Promociones.

Tipo de adhesivo: Permanente



Formato: Rollos

Aplicación Manual o mediante Etiquetadora: CONSULTAR



Medida: 35 mm. diámetro
Embalaje: 1 rollo (500 etiquetas)



CÓDIGO	TEXTO
433 010 12	20 %
433 010 13	30 %
433 010 14	40 %
433 010 15	50 %
433 010 16	60 %
433 010 17	70 %

CÓDIGO	TEXTO
433 010 18	1 €
433 010 19	3 €
433 010 20	5 €
433 010 21	10 €

Formato: Hojas

Aplicación Manual



CONTENIDO - 240 Etiquetas

- Verde 80 uds. - 20 %
- Amarillo 40 uds. - 30 %
- Azul 80 uds. - 40 %
- Rojo 40 uds. - 50 %

Embalaje: 5 hojas surtidas

CÓDIGO
401 001 70



CONTENIDO - 240 Etiquetas

- Amarillo 80 uds. - 30 %
- Azul 40 uds. - 40 %
- Rojo 80 uds. - 50 %
- Magenta 40 uds. - 70 %

Embalaje: 5 hojas surtidas

CÓDIGO
401 001 71

Pizarras blancas "Personalizadas" con superficie Magnética y de Borrado en Seco. Imprescindibles como elementos de gestión y Comunicación Visual para la Organización y Planificación en almacén, Oficinas y Producción.

Se completan con todos los accesorios necesarios para la correcta implementación de los Sistemas LEAN, KANBAN, 5S ... en la Gestión y Comunicación Visual.



Ejemplo sistema "Kanban" con Clasificadores Metálicos

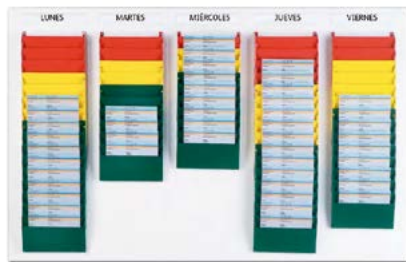

Accesorios Sistemas LEAN



ROTULACIÓN PERSONALIZADA EN TEXTOS LÍNEAS Y COLORES DESDE SOLO 1 UNIDAD

CONSULTAR

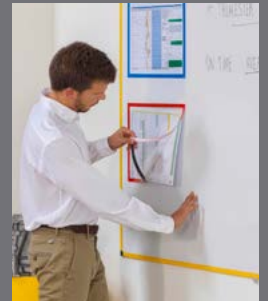

FUNDAS PORTADOCUMENTOS CON MARCOS DE COLORES

VER PÁG. 42



PORTAFOLLETOS METACRILATO TRANSPARENTE

VER PÁG. 12



CLASIFICADORES CON FUNDAS

VER PÁG. 47



CLASIFICADORES METÁLICOS PARA DOCUMENTOS

VER PÁG. 14



ANILLAS Y PINZAS MAGNÉTICAS SUJECIÓN DOCUMENTOS

VER PÁG. 74



PORTAETIQUETAS MAGNÉTICOS CON PROTECTOR TRANSPARENTE

VER PÁG. 56



IMANES SEÑALIZACIÓN Y SUJETAPAPELES

VER PÁG. 72



VER TODA LA GAMA
COMPRAR AQUÍ
DTO. -3%

Pizarras de **ALTA CALIDAD**
Permiten Escritura en "Borrado en Seco"
Con Superficie Magnética.



Pizarras Blancas Magnéticas



Acero Vitrificado

- Garantía 25 años.
- Uso intensivo.
- Superficie magnética y borrado en seco.
- Marco aluminio plata.
- Incluye reposarotuladores.
- Acero vitrificado a 800°C.



www.manufacturasmedrano.com



PIZARRA PEQUEÑA CON ROTULADOR VER PÁG. 75



ACCESORIOS PIZARRAS BLANCAS VER PÁG. 31

Pizarras con Marcos de Colores

- **Colores:** Rojo, Azúl o Amarillo

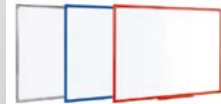

www.manufacturasmedrano.com

Acero Lacado

Iguals características pero con Garantía de 10 años y recomendadas en uso frecuente.

Uso frecuente

CÓDIGO	Ancho x Alto
122.604.60	120 x 90 cm
122.604.61	150 x 100 cm

Uso intensivo

CÓDIGO	Ancho x Alto
122.605.00	60 x 45 cm
122.605.10	90 x 60 cm
122.605.20	120 x 90 cm
122.605.30	150 x 100 cm
122.605.40	180 x 90 cm
122.605.50	200 x 100 cm



Pizarras Personalizadas

Soporte Suelo para Pizarra



Permite regular en 4 alturas las pizarras blancas de medida hasta 150 x 100 cm.



www.manufacturasmedrano.com



SOPORTE ACERO LACADO



INCLUYE RUEDAS CON FRENOS

CÓDIGO

122.605.51

Pizarra Triple "Plegable"



- Máximo ahorro de Espacio.
- Multiplica por tres la superficie de escritura.
- Aporta mayor confidencialidad.
- Pizarra Doble Cara de Acero Lacado



Magnética y uso frecuente)



10 AÑOS DE GARANTÍA

ABIERTA



CERRADA



SOPORTE PARA SUELO PIZARRA



SOPORTE PARED GIRATORIO PARA 6 TABLEROS DOBLE CARA



www.manufacturasmedrano.com

CÓDIGO	MEDIDAS (cms)	
	CERRADA	ABIERTA
122.605.60	90 x 60	180 x 160
122.605.61	120 x 90	240 x 90

Pizarra Blanca Adhesiva para Borrado en Seco



www.manufacturasmedrano.com

Pizarra de vinilo adhesivo en color blanco para rotuladores de borrado en seco.
· Medidas rollo (ancho x long): 90 cm. x 2 metros.

CÓDIGO

167 603 00

Pizarra Negra Adhesiva



Puede recortarse fácilmente con tijeras y aplicarse sobre cualquier superficie lisa.

Pizarra de vinilo adhesivo en color negro para rotuladores de "efecto tiza líquida" (Ver abajo) o tizas de colores.

· Medidas rollo (ancho x long): 67,5 cm. x 1,5 metros.

CÓDIGO

167 603 10

Pizarras de Cristal Magnéticas para Pared

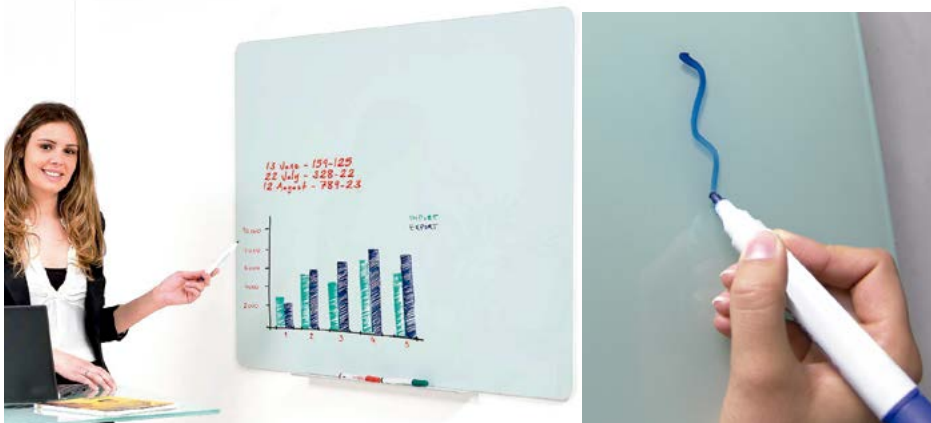

- Diseño minimalista.
- Grosor cristal: 4 mm.
- Cantos redondeados
- Escritura para borrado en seco.



CABALLETE CRISTAL
VER PÁG. 72

INCLUYE
repositor rotuladores



CÓDIGO	MEDIDAS
122 631 05	90 x 60 cm.
122 631 00	120 x 90 cm.
122 631 10	150 x 120 cm.

Cristales 38 x 38 cms.

- Escritura con rotuladores de borrado en seco.
- Cristal templado de 4 mm. de grosor.
- Cantos Rectos

Medidas: 38 x 38 cm.



Superficie Magnética para colocar imanes y sujetar notas.



Permiten realizar composiciones

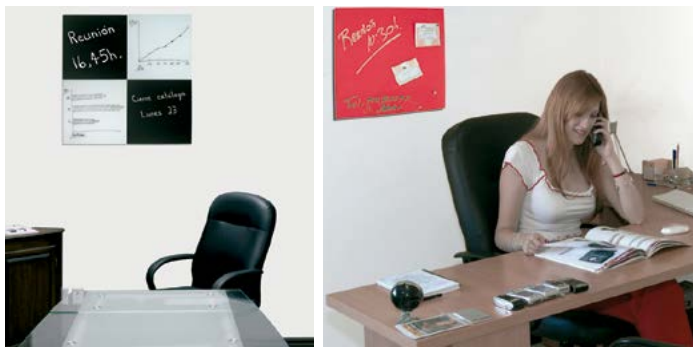

www.manufacturasmedrano.com

INCLUYE
1 rotulador, 2 imanes neodimio cilindro y kit montaje a pared.



NEGRO	BLANCO	ROJO
122 631 16	122 631 17	122 631 15

Accesorios para Pizarras de Cristal

Imanes extrafuertes (neodimio)

- Especiales para pizarras de cristal ya que no son válidos los imanes tradicionales.
- Mayor adherencia y capacidad en sujeción de hojas.



NEODIMIO REDONDOS
VER PÁG. 72

Imanes Neodimio Cilindro.

- Medida: 10 x 9 mm.
- Embalaje: 2 uds.

CÓDIGO

122 610 60

Rotuladores muy finos "Pack"



ROTULADORES
BORRADO EN SECO VER PÁG. 73

- Alta luminosidad
- Fácil borrado con trapo húmedo.

CÓDIGO	TRAZO	COLOR
116 008 70	1-2 mm.	BLANCO

CÓDIGO	TRAZO	COLORES SET
116 008 80	1-2 mm.	BLANCO ROJO VERDE AZUL

Pizarra Doble Cara Giratoria



www.manufacturasmedrano.com



PIZARRA 4 CARAS CON RUEDAS

- Permite Escritura por ambas Caras y soporte a suelo para girar 180°
- Pizarra Doble Cara de Acero Lacado (magnética y uso frecuente)
- 10 años de garantía



LOCKING CASTORS



Incluye ruedas con freno
Reparotuladores
movible.

CÓDIGO	MEDIDA
122 605 92	120 x 90 cms.
122 605 91	150 x 100 cms.

Sistema "Modular" para Exhibición y Presentación

Sistema Modular y versátil compuesto por Pies y Barras de Perfil de Aluminio Anodizado Plata y Combinable con Paneles de diversas superficies.



SISTEMA MODULAR
CON VITRINAS



CHINCHETAS VER PÁG. 31



ACCESORIOS PIZARRAS
BLANCAS VER PÁG. 73



Permite fácilmente las
Reconfiguraciones o Ampliaciones

ROBUSTO Y ESTABLE



Tipos de Superficies de los Paneles DOBLE CARA



Fieltro de Color Gris
Doble Cara



Para uso frecuente
Pizarra blanca de Acero Lacado
(Magnética)
Doble Cara



Fieltro de Color Azul o Gris
Doble Cara



Corcho
Doble Cara

TABLERO DOBLE CARA	CÓDIGO	MEDIDAS
Pizarra blanca Magnética Borrado Seco	122 616 00	90 x 60 cm.
	122 616 01	120 x 90 cm.
	122 616 02	180 x 120 cm.
Corcho	122 617 00	90 x 60 cm.
	122 617 01	120 x 90 cm.
	122 617 02	180 x 120 cm.
Fieltro Gris	122 615 00	90 x 60 cm.
	122 615 10	120 x 90 cm.
Fieltro Azul	122 615 01	90 x 60 cm.
	122 615 11	120 x 90 cm.

Set (2 uds) Pies Aluminio con Base:

- Altura: 1850 mm
- Pie: 560 mm

CÓDIGO
122 619 00

Pizarras Conferencia de Caballete

- Incluyen Reposarrotuladores
- Borrado en seco
- Medida tablero: 70 x 102 cm

	CÓDIGO	SUPERFICIE
A	122 604 10	NO MAGNÉTICA
B	122 604 00	MAGNÉTICA
C	122 604 20	MAGNÉTICA CON RUEDAS
D	122 604 55	CRISTAL CON RUEDAS



En modelos A, B y C:
· Altura regulable.
· Admiten bloc de papel.

D

- Diseño minimalista con soporte metálico color blanco y superficie Cristal 4 mm. (No magnética)
- Incluye 5 ruedas.



Rotuladores especiales para cristal VER PÁG. 70



B



Bloc Hojas Papel para Caballete



- Medida: 650 x 950 mm.
- Nº hojas: 20.
- Gramaje: 70 gr/m2.

CÓDIGO
122 600 10

C



CABALLETES SOPORTES PRESENTACIONES VER PÁG. 28



CABALLETE ALTA CALIDAD CONVERTIBLE



- Altura regulable.
- Incluye 5 ruedas

Bloc Hojas Papel para Sobremesa



- Medida: 500 x 585 mm.
- Gramaje: 70 gr/m2.
- Nº hojas: 20.

Incluyen adhesivo repositionable para pegar las hojas en la pared.

CÓDIGO
122 600 11

Caja Reposarrotuladores y Accesorios



Sujeción magnética para pizarras de acero lacado o vitrificado o cualquier superficie metálica de acero.

- Color: Negro.
- Medidas (ancho x fondo x alto): 225 x 40 x 100 mm.



Trasera Magnética

Aviso: El imán no es apto su sujeción en pizarras de cristal, como alternativa puede pegarse con adhesivo doble cara.

CÓDIGO
122 610 70

Imanes Redondos Disco Plano



- Con carcasa de plástico
- Ideales para Señalización y Sujeción.

Colores:
○ ● ● ● ● ●



INDICAR COLOR

CÓDIGO	DIÁMETRO	ESPESOR
368 019 70	13 mm.	6 mm.
368 020 09	24 mm.	
368 020 19	32 mm.	
368 020 00	38 mm.	13 mm. Gran resistencia



Imanes Extrafuertes (neodimio) de Disco Plano

- Mayor adherencia y capacidad de sujeción.
- Diámetro: 25 mm.

Colores:
○ ●



CÓDIGO	COLOR
182 605 70	BLANCO
182 605 60	NEGRO

Rotuladores Recargables para Pizarras de Borrado en Seco



Rotuladores de Alta Calidad con Tinta a base de alcohol para superficies de borrado en seco (pizarras blancas o cristales).

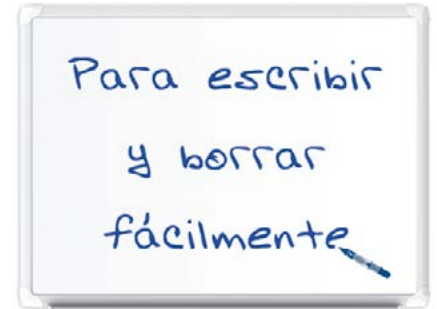

Rotuladores Borrado en Seco "Recargables" de Alta Calidad

ROTULADOR RECARGABLE CON DEPÓSITO INTEGRADO EN LA PARTE POSTERIOR

- Punta fina redonda de 4,5 mm. diámetro.
- Ancho de trazo: 1,7 mm.

RECAMBIOS

Recambios depósito de tinta para rotuladores

- Sistema de recarga limpio y sencillo.
- Capacidad: 5,5 ml.



CÓDIGO	COLOR
519 005 60	AZUL
519 005 65	VERDE
519 005 70	NEGRO
519 005 80	ROJO
519 005 90	NARANJA



CÓDIGO	COLOR
519 005 96	AZUL
519 005 94	VERDE
519 005 97	NEGRO
519 005 98	ROJO
519 005 99	NARANJA

ROTULADOR 1,8 mm.

Punta redonda de 4 mm. diámetro.

- Ancho de trazo: 1,8 mm.
- Colores: negro, rojo, azul y verde.



Indica color.



Colores:



CÓDIGO
519 005 50

TINTEROS

Tinteros para Recargar rotuladores borrado en seco.

Capacidad: 30 ml.



Indica color.



Colores:



Incluye Cargador

CÓDIGO
519 015 00

Rotuladores Borrado en Seco



No recargables.
Ancho de trazo: 2-3 mm.
Pack de 4 colores:
negro, azul, rojo y verde.



Colores:



CÓDIGO
182 700 40

Pack 8 Rotuladores + Borrador



Colores: negro, azul, rojo, verde, marrón, naranja, amarillo y violeta.

Colores:



CÓDIGO
182 700 30

Kit de Escritura y Limpieza

Incluye:

- 4 rotuladores para borrado en seco ECO. (azul, negro, verde y rojo).
- 1 borrador magnético.
- 1 spray limpiador (125 ml.).
- 6 imanes portanotas.



CÓDIGO
122 610 20

Borrador Magnético para Pizarras o Cristales

Borrador Magnético

Incluye 2 hojas recambio.



CÓDIGO
122 610 00

Recambio fieltro

Embalaje: 10 uds.



CÓDIGO
122 610 10

Pinzas "Magnéticas" Sujetapapeles

Pinzas "Magnéticas" con gran capacidad que permiten sujetar un gran número de hojas.
Pinzas Adecuadas para Sujetar documentos o notas en estanterías metálicas, pizarras magnéticas o cualquier superficie de acero.



- Colores: transparente y negro
- Medidas (ancho x alto x largo): 25 x 40 x 85 mm.
- Medida apertura pinza: 35 mm.
- Embalaje: 4 uds.

CÓDIGO
501 019 20



Pinza de Acero Cromado de Alta Resistencia con sujeción imantada.

- Medidas: 45 x 45 mm.

CÓDIGO
534 047 60

Pinzas Magnéticas con o sin Anillas "Extrafuertes"

Recomendables para documentos en A4. Gran capacidad y Adherencia.

Pinza con Anillas "Magnética" Gran Capacidad

Ideal para manuales de instrucciones, etc...
Soporta hasta 1 kg de peso. Incorpora 2 imanes extrafuertes.

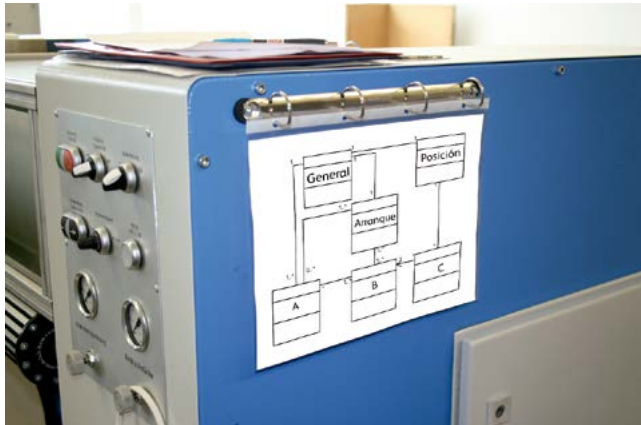

CÓDIGO
464 000 20

Pinza Sujetadocumentos "Magnética" Extra fuerte

Incorpora 2 imanes extrafuertes.
Medidas (ancho x alto): 120 x 30 mm.

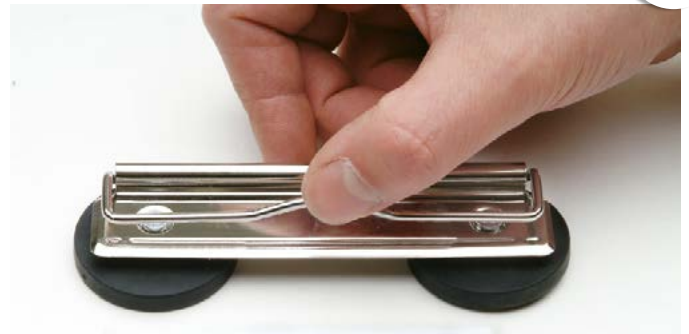

CÓDIGO
184 103 00

Pinzas para "Atornillar o Remachar" Sujetapapeles

Pinzas de Niquel para atornillar en pared u otra superficie que permiten sujetar un gran número de hojas.

Pinza de "Gran Capacidad"

Con un agujero en la parte posterior para atornillar-remachar



CÓDIGO	ANCHO DE PINZA
576 032 00	75 mm.
576 032 10	107 mm.
576 026 50	145 mm.

Pinza Sujetadocumentos

Pinza Sujetadocumentos para Atornillar-Remachar "2 agujeros"



Medidas (ancho x alto): 100 x 30 mm.

CÓDIGO
120 603 00

Sistema de Anillas

Mecanismo de 4 anillas para Atornillar-Remachar "Gran Capacidad"



Ideal para manuales de instrucciones, etc...
Capacidad: 30 mm
Tipo de anillas: Mixta (recto + curvo)

CÓDIGO
590 102 40



PERFIL PORTANOTAS
PARED AUTOADHESIVO
VER PAG. 48

Apoyadocumentos "Extra Resistente" con Portabolígrafo y Agujero para Colgar



Fabricado en Polipropileno de alta resistencia.
Incluye agujero para colgar de gancho y un clip portabolígrafos.
· Color: Negro



Superficie de fácil limpieza

Con Sujeción Imán Extrafuerte y Agujero para Colgar (A4)



Con Imán Posterior Extra Fuerte

CÓDIGO	MEDIDA
134 700 30	A4



A4 Vertical



A3 Horizontal



Sin Imán

CÓDIGO	MEDIDA
134 700 35	A4
134 700 20	A3

Apoyadocumentos con Clip Metálico para Sujeción Papel A4 Vertical

· Adecuadas para facilitar la escritura en almacenes o como Portamenús de hostelería.

A Aluminio Plata.



B PVC rígido GRIS translúcido.



C PVC rígido transparente.



D Madera color claro con Pinza Cromo Grande.



	CÓDIGO
A	424 005 10
B	424 005 01
C	424 005 00
D	576 041 00

Apoya y Guarda Documentos PVC Rígido

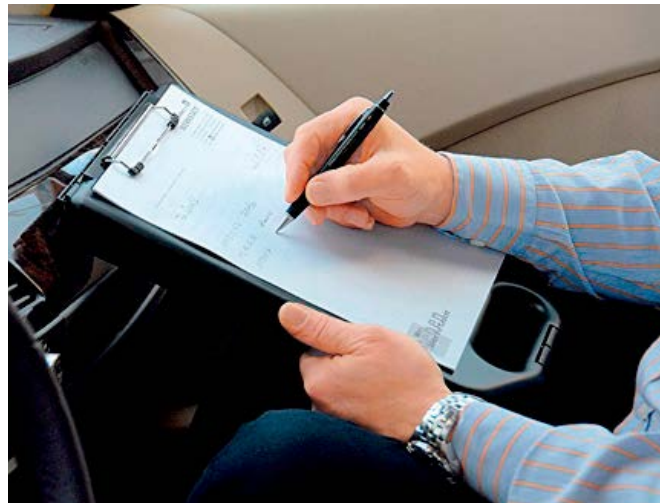

· Carpeta adecuada para logística, trabajos en parkings, aeropuertos, industria...
· Permite guardar documentos o accesorios en su interior

· Incluye:
· Clip para sujetar hojas para apoyarse al escribir
· Medidas (ancho x alto x espesor): 42 x 25 x 6 cm.
· Color: Negro



Asa para facilitar su transporte.



CÓDIGO
501 018 10

Pizarra Blanca de Borrado en Seco + Rotulador



· Pizarra de uso manual para escribir y borrar fácilmente.
· Incluye sujeción magnética.
· Adecuada para notas e inventarios en almacenes y oficina.

CÓDIGO	MEDIDA
182 700 60	16 x 21 cm
182 700 70	21 x 30 cm

Cutters de Seguridad

Cutters con máxima seguridad gracias a que la cuchilla se recoge automáticamente, evitando accidentes por cortes.



1. Pulsar para bajar cuchilla.
2. Soltar el pulsador mientras se corta.
3. Al terminar el contacto la cuchilla se recoge automáticamente.



VER TODA LA GAMA
COMPRAR AQUÍ
DTO. -3%

2 en 1 (Retráctil y Bloqueo Automático)

Cutter metálico de alta resistencia y calidad con empuñadura ergonómica antideslizante.



Permite seleccionar la opción de cuchilla retráctil (máxima seguridad) o la de bloqueo automático.

CÓDIGO	Peso	Longitud	ANCHO CUCHILLA
501 010 20	167 gr.	18,6 cm.	18 mm.
501 010 10	79 gr.	16 cm.	9 mm.

Repuesto cuchillas (10 uds.)

CÓDIGO	ANCHO CUCHILLA
501 012 00	18 mm.
501 012 50	9 mm.



Extrafuerte

Cutter metálico de alta resistencia y calidad con empuñadura ergonómica antideslizante.
Longitud: 14,5 cm.
Peso: 226 gr.



Incluye 5 cuchillas de recambio.

CÓDIGO
501 010 60

Repuesto cuchillas (10 uds.)

CÓDIGO
501 012 60

3 Posiciones de Cuchilla

Cutter metálico de alta resistencia y calidad con empuñadura ergonómica antideslizante.
Admite fijar 3 posiciones de profundidad de la cuchilla retráctil: 9, 15 ó 25 mm.
Longitud: 15,6 cm.
Peso: 182 gr.



Incluye 5 cuchillas de recambio.

CÓDIGO
501 010 80

Repuesto cuchillas (10 uds.)

CÓDIGO
501 012 60

Con Cuerpo ABS de Plástico

Cutter con cuchilla retráctil de alta calidad y cuerpo de plástico ABS.
Longitud cutter: 14,5 cm.
Peso: 70 gr.
Ancho cuchillas: 18 mm.



Incluye 2 cuchillas de recambio.

CÓDIGO
501 010 70

Repuesto cuchillas (10 uds.)

CÓDIGO
501 012 70

Cutters Trabajos Duros y Precisión

Metálico

Cutter de avance escalonado de estructura metálica.
Longitud cutter: 14 cm.



Incluye 2 cuchillas de recambio.

CÓDIGO
501 010 00

Repuesto cuchillas (10 uds.)

CÓDIGO
501 012 50

Con Mango Antideslizante

Cutter de avance escalonado con guías metálicas, sistema de bloqueo de la cuchilla y empuñadura ergonómica antideslizante.
Color: Azúl.



Incluye 2 cuchillas de recambio.

CÓDIGO	Long. CUTTER
501 017 00	17,5 mm.
501 017 50	13,7 mm.

Repuesto cuchillas (10 uds.)

CÓDIGO	Long. CUTTER
501 012 00	18 mm.
501 012 50	9 mm.

Trabajos de Precisión

Cutter de estructura metálica, ideal para cortar con la máxima precisión papel, cartón, film...
Provisto de capuchón protector.
Longitud cutter: 15 cm.



Incluye 3 cuchillas de recambio.

CÓDIGO
501 011 00

Repuesto cuchillas (10 uds.)

CÓDIGO
501 011 50

Cutter con Cuchilla de Rueda Giratoria

Cutter adecuado para cortar papel, cuero, textiles y vinilo.
Incluye protector de cuchilla integrado.
Longitud: 19,2 cm.
Diámetro cuchilla: 45 mm.



Incluye 2 cuchillas de recambio (1 lisa y 1 dentada)



CÓDIGO
501 010 55

Planchas de Goma para Corte

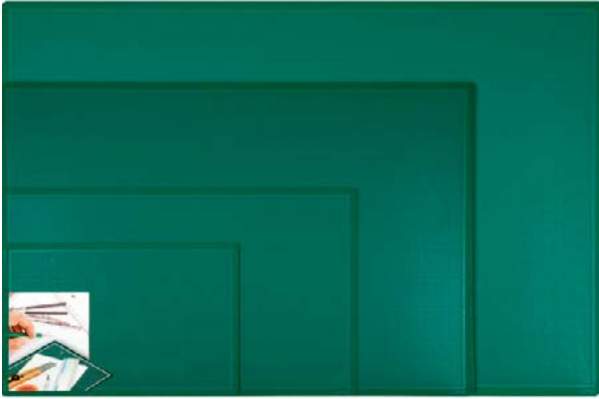

- **Color:** Verde con cuadrícula.
- **Grosor:** 2 mm.

CÓDIGO	MEDIDA
424 004 45	22 x 30 cm.
424 004 41	30 x 45 cm.

CÓDIGO	MEDIDA
424 004 40	45 x 60 cm.
424 004 39	60 x 90 cm.



Planchas de PVC milimetradas que impiden que la cuchilla del cutter se traben, aportando un corte suave y continuo.

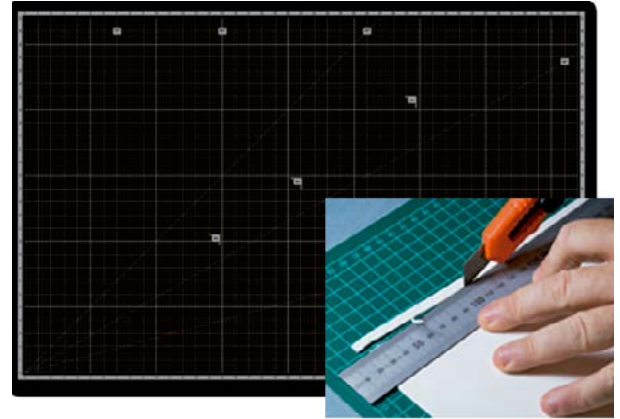

- Alta Calidad y resistencia.
- **Color:** Negro con cuadrícula
- **Grosor:** 5 mm (3 mm pvc y 2 mm espuma antideslizante)

CÓDIGO	MEDIDA
424 004 42	45 x 30 cm.

Reglas Metálicas

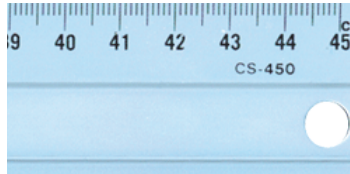

- Reglas metálicas milimetradas de aluminio anodizado plata de alta calidad y resistencia.

- Ideales para trazar un corte recto con cutter. Provistas de banda antideslizante y funda de plástico individual.

CÓDIGO	LONGITUD
598 100 00	50 cm.
116 023 00	100 cm.

Tijeras

Universales



MUY RESISTENTES



Cuchillas de acero inoxidable y empuñadura ergonómica de plástico ABS.

LONG.	PESO	CÓDIGO
16 cm.	40gr.	598 110 00
21 cm.	70 gr.	598 110 50
25,5 cm.	91 gr.	598 111 00

100% Acero Inoxidable



MÁXIMA CALIDAD Y RESISTENCIA



LONG.	PESO	CÓDIGO
17,8 cm.	63 gr.	501 015 60
25,5 cm.	142 gr.	501 015 65

Extrafuerte

Incluye una ranura que permite abrir botellas o similar.



- Cuchilla de acero inoxidable y empuñadura de ABS.
- Especial para materiales duros.
- **Peso:** 142 gr.
- **Longitud:** 21,5 cm.

CÓDIGO
501 015 70

Bolígrafo con Soporte Sobremesa y Cadena



- Bolígrafo con soporte, ideal para oficinas y almacenes.
- Facilita evitar las pérdidas del bolígrafo.
- Permite atornillado a sobremesa.

- **Medidas (ancho x alto x fondo):** 11 x 11 x 15 cm.
- **Medida cadena:** 40 cm.
- **Color:** Negro.

CÓDIGO
501 019 30

Pincho Sobremesa Guardanotas



- Pincho metálico guardanotas con base negra.
- Ideal para dejar notas importantes, recibos...

- **Medidas (ancho x diámetro base):** 16 x 7 mm. diam.

CÓDIGO
576 029 00

Armario para Llaves de Emergencia



- Incluye 2 llaves y barra de acero para romper el cristal.
- **Color:** Rojo

Cristal de sustitución. Consultar

CÓDIGO	Ancho x Fondo x Alto
501 033 00	11 x 6 x 16,5 cm.

Llaveros Portaetiquetas con Anilla para Armarios



Indicar color



Embalaje: 10 llaveros

CÓDIGO
501 037 00

Armarios Portallaves de Acero con Llave



Portallaves de Acero y Puerta Opaca.

Incluyen:

- Llaveros Portaetiquetas con anilla
- 2 llaves
- Números adhesivos para las casillas



Gran capacidad:
200 y 300 llaves.

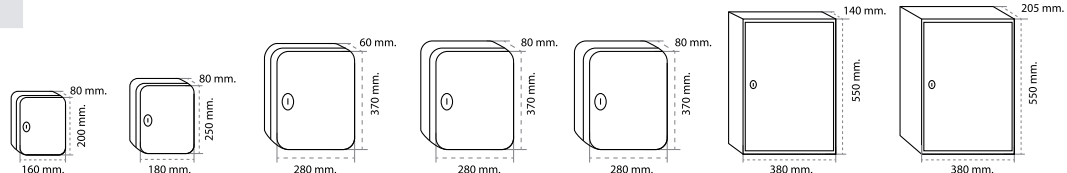

CAPACIDAD	20 llaves	48 llaves	60 llaves	108 llaves	160 llaves	200 llaves	300 llaves
-----------	-----------	-----------	-----------	------------	------------	------------	------------

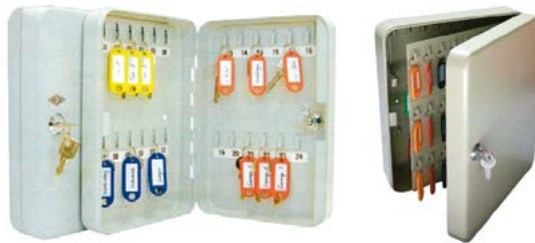

CÓDIGO	CAPACIDAD
102 524 10	20 llaves
102 524 20	48 llaves
102 524 55	60 llaves
102 524 58	108 llaves
102 524 60	160 llaves
102 524 65	200 llaves
102 524 70	300 llaves

Armario Portallaves con Cierre de Combinación



Permite que varios usuarios puedan tener acceso mediante una programación de 3 dígitos sin necesidad de llave.

Fabricado en acero. Puerta opaca.

Color: Gris oscuro.

Nº de llaves: 40.

Incluye:

Carriles numerados.

Medida (ancho x fondo x alto): 16 x 8 x 20 cm.

No incluye llaveros, ver arriba

CÓDIGO
143 020 00

Armario Portallaves con Cerradura Electrónica



Permite que varios usuarios puedan tener acceso mediante una programación de 3 a 8 dígitos, sin necesidad de llave.

En caso de emergencia puede abrirse mediante 2 llaves (incluidas).

Nº de llaves: 21

Incluye:

Carriles numerados, 4 pilas, Kit montaje pared.

Medida (ancho x fondo x alto): 27 x 8 x 35 cm.

No incluye llaveros, ver arriba

CÓDIGO
501 030 60

Cajas de Caudales y Bandejas Portamonedas-Billetes (Portátiles)



Fabricadas en Acero alta resistencia.

Incluyen: 2 llaves, bandeja portamonedas y asa para transporte.

Color: Rojo



www.manufacturasmedrano.com

A SIN clasificador de monedas

CÓDIGO	ancho x fondo x alto
102 005 00	150 x 115 x 80 cm
102 005 10	200 x 160 x 90 cm

B CON clasificador de monedas

CÓDIGO	ancho x fondo x alto
102 005 20	250 x 190 x 90 cm
102 005 30	300 x 240 x 90 cm



CAPACIDAD (monedas):
256,20 €

Bandeja metálica portamonedas con 8 columnas extraíbles para cada valor de moneda. Alta calidad.

Medidas (ancho x fondo x alto):
28 x 19 x 5 cm.

CÓDIGO
501 036 60

Detectores de Billetes Falsos



- Indica:
 - * Autenticidad del billete.
 - * Valor del billete.
 - * Cantidad.
- 4 tipos de detección:
 - * Infrarrojos.
 - * Tinta magnética.
 - * Código magnético.
 - * Dimensiones del billete.

Peso: 0,75 kg.
Conexión: 220 V.
Medida (Ancho x Fondo x Alto):
120 x 220 x 78 mm.

Autenticado
100% por el
Banco Central
Europeo



CÓDIGO
412 064 00



Ya detecta los nuevos billetes y es actualizable para futuros cambios.

Detector Billetes Falsos "Mini"



Detector de tamaño "muy reducido".
Permite hacer sumatorio de los billetes utilizados.

Peso: 300 gramos
Voltaje: 220 V.
Medidas (Ancho x Fondo x Alto):
125 x 88 x 60 mm.



VER TODA LA GAMA
COMPRAR AQUÍ
DTO. -3%

- Indica:
 - * Autenticidad.
 - * Valor del billete.
 - * Cantidad.
- Detección: Seguridad quintuple
 - * Infrarrojos.
 - * Color magnético.
 - * Código magnético.
 - * Formato 2D.
 - * Imagen y Color.

Autenticado
100% por el
Banco Central
Europeo



CÓDIGO
569 906 00



Ya detecta los nuevos billetes y es actualizable para futuros cambios.

Rotulador - Detector Billetes Falsos



· Detecta las principales divisas en segundos.

CÓDIGO
182 700 20

Lámpara U.V. Portátil para Billetes Falsos



Lámpara portátil de luz ultravioleta + linterna.
Detecta billetes falsos, tarjetas, y controles de entrada para sellos con tinta invisible.

- Medidas: 2 x 16 x 5,5 cm.
- No incluye pilas (4 x AA).

CÓDIGO
569 900 70

Lámpara U.V. Sobremesa para Billetes Falsos



2 lámparas 6 W (muy buena luminosidad).
Detecta billetes falsos, tarjetas, y controles de entrada para sellos con tinta invisible.

- Medidas: 27 x 12,3 x 11,7 cms.
- Disponibles recambio lámparas.

CÓDIGO
569 900 90

Contador y Detector Múltiple de Billetes falsos



- Se detiene el conteo en el billete falso.
- Conteo unitario o por lotes
- 4 tipos de detección:
 - * Infrarrojos.
 - * Ultravioleta.
 - * Tamaño del billete.
 - * Banda magnética.

Autenticado
100% por el
Banco Central
Europeo



La pantalla se vuelve roja al detectar billete falso

CÓDIGO
433 029 20

Contador Clasificador de Monedas



Peso: 4,22 Kg.
Velocidad de Control: 315-345 unds. / min.
Medidas (ancho x fondo x alto):
360 x 340 x 282 mm.
Capacidad máxima monedero: 1.100 monedas
Capacidad máxima cajetines: 120 / 450 según moneda.

Autenticado
100% por el
Banco Central
Europeo



Permite ahorrar tiempo en las tareas de recuento y clasificación de monedas.

CÓDIGO
433 029 40

Tinta y Rotulador Luminoso Invisible a Luz Normal

- Tinta visible bajo la luz ultravioleta.
- Para control de personas o embalajes.



TINTA
(para sellos y tampones)

CÓDIGO	CONTENIDO
267 219 91	50 ml.
267 219 90	250 ml.



ROTULADOR U.V.

CÓDIGO
550 018 60

Papeleras Metálicas con Pedal y Tapa

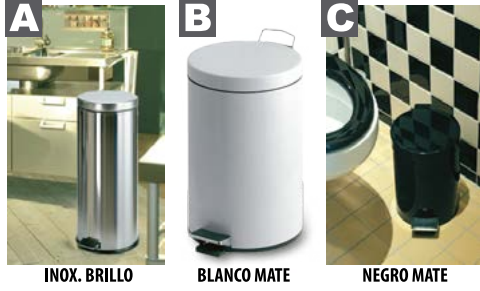

A	CÓDIGO	ALT. x DIÁM.	CAPACIDAD
	135 110 40	26 X 17 cm.	3 L.
	135 110 41	28 x 20 cm.	5 L.
TOP VENTAS	135 110 42	40 x 25 cm.	12 L.
	135 110 43	46 x 29 cm.	20 L.
	135 110 44	69 x 29 cm.	30 L.

B	CÓDIGO	ALT. x DIÁM.	CAPACIDAD
	135 110 24	66 x 29 cm.	30 L.

C	CÓDIGO	ALT. x DIÁM.	CAPACIDAD
	135 110 12	40 x 25 cm.	12 L.

Incluyen cubeta interior de PVC con asa para facilitar la descarga



VER TODA LA GAMA COMPRAR AQUÍ **DTO. -3%**

Papelera de Plástico con Tapa Batiente



Capacidad 50 litros

· Medida (ancho x fondo x alto): 40 x 30 x 75 cm.

CÓDIGO
135 703 60

Papeleras "Metálicas" Ignífugas Autoextinguibles



"Sistema Autoextinguible": En caso de fuego los gases de combustión generados se invierten gracias al diseño especial de su tapa. Se corta el suministro de oxígeno y se sofoca el fuego.

- Color: cuerpo gris y tapa negra
- Otros colores: Consultar

CÓDIGO	ALT. x DIÁM.	CAPACIDAD
135 707 57	36 x 25,5 cm.	15 L.
135 708 57	62,5 x 33,5 cm.	50 L.
135 709 57	71 x 45 cm.	110 L.

Cenicero Pared "Autoextinguible"

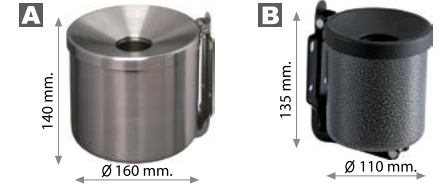

	CÓDIGO	MATERIAL/COLOR
A	412 130 00	ACERO INOXIDABLE.
	412 130 10	ACERO/GRAFITO.
B	412 130 50	ACERO INOXIDABLE.

Destructoras



Amplia Gama DESTRUCTORAS
Con diferentes tipos de corte



A	CÓDIGO	Nº Hojas a la vez	Capacidad sin descarga		Nivel Seguridad DIN 66399	Tamaño Corte	MEDIDA ancho x alto x fondo	Compartimento CDs	Ruedas
			Litros	Hojas					
	569 901 60	7 (70 gr)	20L.	80	4	4 x 18mm	35 x 45 x 21,8 cm	SI	NO

+ Silenciosas + Compactas + Durabilidad

									Triturado Continuo	
E	569 901 80	14 (80gr)	23L.	220	4	4 x 35mm	37 x 58 x 27 cm	SI	SI	2h. / 700 hojas
F	569 901 90	18 (80gr)	30L.	360	4	4 x 35mm	41 x 62 x 31 cm	SI	SI	4h. / 14500 hojas

Plastificadoras

- Plastificación de espesor de 80 y 125 micras. 2 rodillos de calor.
- Protector de sobrecalentamiento (Se apagará automáticamente) y antibloqueo de papel.
- Incluye 5 fundas A4 (80 micras)



	CÓDIGO	TAMAÑO
A	569 903 10	A3
B	569 903 00	A4

Fundas para Plastificar en Caliente



·Espesor: 80 ó 125 micras.

CÓDIGO	ESPESOR	MEDIDA	NºFUNDAS
590 101 00	125 micras	A4	100
590 101 50	80 micras	A3	100
569 903 60	80 micras	A3	50

Cizalla de Rodillo

- Alta calidad.
- Mesa de aluminio graduada con líneas de tope.



	CÓDIGO	LONG. DE CORTE	CAPACIDAD CORTE
A	569 904 10	460 mm.	8 hojas (80 gr.)
B	569 904 00	330 mm.	10 hojas (80 gr.)

Paraguero Enfundador de Bolsas para Paraguas



- Simplemente introducir el paraguas de forma vertical y al sacarlo, estará envuelto en una bolsa de plástico transparente.
- De esta forma **evitará mojar o ensuciar la superficie del establecimiento** con el goteo del paraguas mojado, eliminando los posibles resbalones de sus clientes favoreciendo una mejor imagen del local y ahorrando en costes de limpieza.
- Elegante diseño, fabricado en acero esmaltado gris plata.
- Funcionamiento mecánico, **sin alimentación eléctrica**
- **Medidas enfundador:** 740 x 205 x 310 mm



Capacidad del enfundador:
500 bolsas ttes.

- **Medidas bolsa transparente:** 700 x 125 mm
- **Embalaje:** 500 bolsas.



CÓDIGO	DESCRIPCIÓN
412 201 00	Paraguero enfundador
412 201 10	Bolsas para embolsar (500 uds.)

Láminas Adhesivas de Protección Solar



- Láminas de poliéster que rechazan la energía solar en verano, consiguiendo un gran ahorro de consumo energético. Cuidan el deslumbramiento.
- En invierno permiten que penetre la energía evitando que se escape el calor interior.
- Es necesario colocar la lámina en toda la superficie del vidrio para evitar roturas.
- **Ancho de bobina:** 152 cm.



Longitud bobina 30 mts: Consultar

% Protección Solar	Efecto Espejo	Colocación Lado	Tipos de cristal Válidos	CÓDIGO	LONG. BOBINA
50%	NO	INTERIOR	TODOS	168 200 32	10 mts.
75%	SÍ	INTERIOR	· Vidrios "no laminados" (4,6 y 8 mm.) · Vidrios templados	168 200 42	10 mts.
79%	SÍ	EXTERIOR	TODOS	168 200 52	10 mts.

Láminas Adhesivas de Seguridad



Impiden que el vidrio vuele en pedazos, permaneciendo compacto y en su lugar, aportando seguridad de los bienes y personas.



Espesor: 100 micras

- Colocación interior en cualquier tipo de vidrio.
- Ancho bobina 152 cm.

CÓDIGO	LONG. ROLLO
168 200 22	10 mts.
168 200 23	30 mts.

Láminas Adhesivas Anti Rayos UVA



Protege del sol los objetos sensibles contra su decoloración. Es transparente, no altera su visualización y puede colocarse en distintas partes de la cristalería. 99% de protección contra los rayos UVA.

Según la ubicación del escaparate, tipo de producto, y el tiempo al cual puede estar sometido a la exposición directa del sol, se recomienda rotar el escaparate cada 3 y 8 semanas.

- Colocación interior en cualquier tipo de vidrio.
- Ancho bobina 152 cm.
- Longitud bobina 30 mts: Consultar

CÓDIGO	LONG. ROLLO
168 200 12	10 mts.

Accesorios para la Colocación

Pulverizador



Capacidad: 0,75 l

CÓDIGO
372 005 00



CUTTERS VER PAG. 76

Espátula



CÓDIGO
398 200 10

Guía práctica para la colocación de las láminas adhesivas



Secadores Manos Papel Plegado



Incluyen: Ventana para visualización nivel consumo y cierre de seguridad. Colocación a pared.



VER TODA LA GAMA COMPRAR AQUÍ
DTO. -3%



AMPLIA GAMA COLORES Y MATERIALES



Material: ABS color blanco y gris.
Capacidad: 300 toallas.

CÓDIGO
412 190 00



Material: Acero inoxidable brillo.
Capacidad: 400 oallas.

CÓDIGO
412 190 01

Toallas Secamanos Alta Calidad "ZIG-ZAG"



· Pasta Gofrada Entrelazada · 2 Capas · **Anchura:** 23 cm.



GRAN ABSORCIÓN

EMBALAJE: 200 TOALLAS

CÓDIGO
372 000 15

Secadores Manos Papel Bobina

Colocación a pared e incluyen cierre de seguridad.



Material: ABS color blanco y transparente. Dimensiones máximas del rollo Ø 24,5 cm. y en altura 26,5 cm.

CÓDIGO
412 190 11

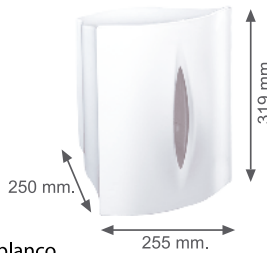

Material: ABS color blanco
Ventana visualización consumo. Dimensiones máximas del rollo Ø 21 cm.

CÓDIGO
412 190 10

Bobina



Bobina papel gofrada, 2 capas. Pasta virgen.
Ancho x Ø: 21 x 17,5 cm.
Longitud: 120 metros.

CÓDIGO
372 001 00

Portabobinas Metálicos Esmaltados en Blanco.

Trípode "para suelo"



Ancho x Alto: 40 x 90 cm.

CÓDIGO
372 001 55



PAPELERAS PARA EL PAPEL USADO VER PAG. 80

Mural "para pared"



CÓDIGO
372 001 50

Bobina



Bobina celulosa industrial lisa 2 capas. Precorte cada 35 cm.
Ancho x Ø: 24 x 31 cm.
Longitud: 550 metros.

CÓDIGO
372 001 05

Secadores de Manos Automáticos - Activación Mediante Sensor



· ABS color blanco.
· **Potencia:** 1850 W
· **Nivel sonoro:** 60 db
· **Velocidad:** 80 Km/h
· **Voltaje:** 220-240 V / 50-60 Hz

CÓDIGO
412 190 20



· Alta Calidad. Secado MUY RÁPIDO.
· **Velocidad:** 325 Km/h - 32.000 rpm
· ABS color blanco.
· **Nivel sonoro:** 75 db
· **Voltaje:** 220-240 V / 50-60 Hz

CÓDIGO
412 190 21

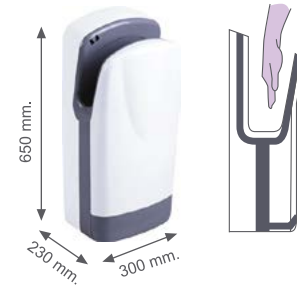

Incluye cubeta para recoger agua, (evita manchar el suelo).



Alta Calidad y estética. Secado MUY RÁPIDO. MÁXIMA HIGIENE. Provisto de 2 motores de alta velocidad.

CÓDIGO
412 190 22

Dispensadores de Jabón para Pared



Incluyen: Ventana para visualización nivel y cierre de seguridad.

MANUALES:

- A** GEL LÍQUIDO
- B** GEL LÍQUIDO O ESPUMA

Material: ABS en color blanco y gris.



Capacidad: 1 litro.

CÓDIGO	CAPACIDAD
412 170 00	0,5 litros

CÓDIGO	JABÓN
412 170 01	LÍQUIDO
412 170 03	ESPUMA

- C** PARA GEL LÍQUIDO
- D** PARA GEL LÍQUIDO

Material: Acero inoxidable brillo. Alta Calidad.

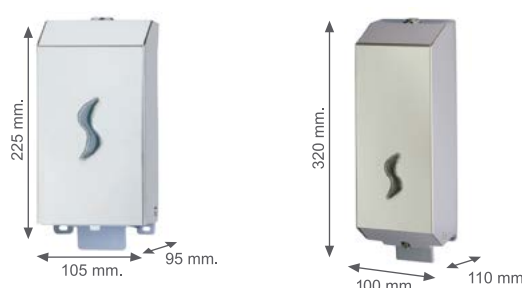

CÓDIGO	CAPACIDAD
412 170 06	0,5 litros

CÓDIGO	CAPACIDAD
412 170 02	1,2 litros

- E** GEL LÍQUIDO

Material: Cuerpo Transparente
Uso industrial, talleres...



CÓDIGO	CAPACIDAD
372 000 40	1,5 litros

AUTOMÁTICOS:

PARA GEL LÍQUIDO O ESPUMA
(ABS. BLANCO)



CÓDIGO	JABÓN
412 170 14	LÍQUIDO
412 170 16	ESPUMA



Dispensador mediante sensor, sin contacto, evitando riesgo de gérmenes.

PARA GEL LÍQUIDO (INOX.)

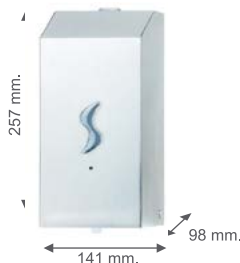

CÓDIGO	CAPACIDAD
412 170 15	1 litro

Gel para Manos (Líquido y Espuma)

GEL LÍQUIDO (5 litros)

Crema de Gel blanco neutro.
Con lanolina y perfumado.



CÓDIGO	CAPACIDAD
372 000 50	5 litros

GEL ESPUMA (5 litros)

Gel de espuma hidratante.
Con PH neutro.



CÓDIGO	CAPACIDAD
372 000 55	5 litros

Alimentador de Corriente Eléctrica

Alimentación Para los Modelos Automáticos pilas AA (no incluidas) o Alimentador de Corriente eléctrica.

CÓDIGO
412 170 19

Dispensadores Rollos Papel Higiénico



Dimensiones máximas rollo:
Ø190 mm.
Ø mandril 40 y 55 mm.
Longitud: hasta 200 metros.
Incluyen: ventana para nivel consumo y cierre seguridad.
Material: ABS Blanco

CÓDIGO	MEDIDA (ancho x alto)
412 180 00	237 x 260 mm.



INOXIDABLE



Material: Acero Inoxidable Brillo AISI 304.

CÓDIGO	MEDIDA (ancho x alto)
412 197 00	48 x 245 mm.

Toalleros

Material: Acero Inoxidable Brillo AISI 304.



CÓDIGO	MEDIDA (ancho x alto)
412 197 50	160 x 135 mm.



PAPELERAS VER PAG. 80

ESPEJOS VER PAG. 85



CÓDIGO	MEDIDA (ancho x alto)
412 197 55	600 x 50 mm.

Escobilleros

Material: Acero Inoxidable Brillo AISI 304

SUELO



CÓDIGO	MEDIDA (ancho x alto)
412 197 10	38 x 98 mm.



PARED

Barras Seguridad

Material: Acero Inoxidable Brillo AISI 304



Con jabonera

CÓDIGO	MEDIDA (ancho x alto)
412 196 10	420 x 280 x 120 mm.

Barras Minusválidos

Material: Acero Inoxidable Brillo AISI 304.



Abatible Vertical

· Diámetro tubo: 32 mm.



CÓDIGO	MEDIDA (ancho x alto)
412 196 00	805 x 250 mm.

Espejos Acrílicos de Metal



FABRICADOS EN EUROPA - ALTA CALIDAD

Acrílico especial para **exterior e interior**.
Con protección trasera de chapa galvanizada.
Incluye sujeción metálica para pared que permite su orientación.



Fabricado en Europa.

CÓDIGO	DIÁMETRO
102 100 30	40 cm.
102 100 00	60 cm.

Espejos Convexos necesarios para garantizar la seguridad y vigilancia en cualquier lugar de reducida visibilidad

VISIBILIDAD APROXIMADA SEGÚN DIÁMETRO ESPEJO

DIÁMETRO DEL ESPEJO	DISTANCIA (METROS):											
	1	2	3	4	5	6	7	8	9	10	11	12
30 cm					•							
40 cm						•						
50 cm							•					
60 cm								•				
80 cm												•

Espejos de Cristal



Incluye **sujeción metálica** para pared que permite su orientación.



Fabricado en Europa.



Recomendado para interiores.

CÓDIGO	DIÁMETRO
102 100 70	40 cm.
102 100 60	45 cm.
102 100 50	60 cm.

Espejos Acrílicos ECO



Recomendado para interiores.



Fabricado en Europa.



Espejo Acrílico.

Incluye sujeción de PVC color negro para pared que permite su orientación.



CÓDIGO	DIÁMETRO
102 100 35	30 cm.
102 100 37	50 cm.
102 100 38	60 cm.

Espejos Acrílicos de Circulación

ESPECIALES PARA TRÁFICO (postes o pared)

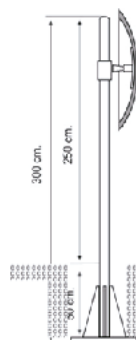

RECTANGULARES



CON FRANJAS REFLECTANTES



Fabricado fuera de Europa.

ESPEJO ECONÓMICO para Poste o Pared

Para Exterior e Interior.
Con visera de plástico naranja.
Incluye sujeción metálica para pared o poste de:
· Ø 50 mm. (espejo 60 cm.)
· Ø 75 mm. (espejo 80 cm.)

Acrílico **Especial Exterior** con trasera de polipropileno rojo y junta aislante PVC negra.

Incluye sujeción metálica para pared o para poste de 80 x 40 mm. (rectangular).
Se incluye en el precio sustitución por sujeción para poste redondo de 60 mm ó 76 mm Ø (indicarlo en el pedido).



www.manufacturasmedrano.com



Alta Calidad y Resistencia.



Fabricado en Europa.

CÓDIGO	DIÁMETRO
102 101 00	60 cm.
102 101 20	80 cm.

CÓDIGO	MEDIDA
173 503 00	60 cm.
173 503 05	80 cm.

Espejos Hemisféricos 360° y 180°



Acrílico para interior.
Gran campo de visión.



Visión de 360°

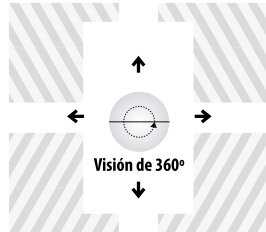

Visión de 180°



CÓDIGO	MEDIDA
173 504 00	60 cm.
173 504 20	80 cm.

CÓDIGO	MEDIDA
173 504 30	60 cm.
173 504 40	80 cm.



Sujeción con tornillos
Visión de 360° y 180°



Sujeción con cadena
Visión de 360°

Espejos para Inspecciones



Acrílico para interior/externo y estructura metálica de Alta Resistencia. Adecuada para controles en accesos, gradas...

Incluye ruedas y brazo articulado para facilitar su desplazamiento.

CÓDIGO	Ø ESPEJO
102 090 00	40 cm.

Espejos Acrílicos Planos para Máxima de Seguridad por Roturas



Esquinas curvas.

La misma óptica que el vidrio pero sin el riesgo de cortes por roturas, evitando fragmentos o trozos de cristal. Ideal para lugares públicos, gimnasios, piscinas, colegios, industrias agroalimentarias,...



ESPEJO RECTANGULAR

CÓDIGO	MEDIDA	GROSOR
412 195 00	40 x 50 cm	3 mm
412 195 01	50 x 70 cm	5 mm



www.manufacturasmedrano.com

OPCIONES de Sujeción:

1 Cinta Adhesiva doble cara espumada

⚠ No se recomienda usar silicona.

Ver página 110

2 Atornillado directo a pared



El modelo rectangular incluye ya los agujeros

3 Soporte pared cromado basculante



CÓDIGO
412 195 03



Nota: En tamaños muy superiores a estas medidas estándar y en distancias largas de visualización, la imagen puede distorsionarse.



Personalizamos espejos con su texto

Ejemplos:
Espejos personalizados con textos para Seguridad en empresas



CONSULTAR



www.manufacturasmedrano.com

Lámina Autoadhesiva Efecto Espejo



Lámina adhesiva para convertir cualquier superficie en un espejo..

Medida: 90 x 150 cm.

CÓDIGO
167 602 10



LÁMINAS ADH. VENTANAS PROTECCIÓN SOLAR EFECTO ESPEJO VER PAG. 81

Reductores de Velocidad



VER TODA LA GAMA
COMPRAR AQUÍ
DT0. -3%



SEPARADOR CARRIL BICICLETAS
VER PAG. 89



SEPARADOR-REDUCTOR
TIPO BOTÓN



COJÍN BERLINÉS



Características Técnicas del Material

- Resistencia a la tracción UNE-EN 12803:2001
- Resistencia al desgarro UNE-EN 12771:2000
- Alargamiento a la rotura UNE-EN 12803:2001
- Resistencia por compresión P10023 SAM
- Resistencia de la unión por andaje P10026 SAM

60Kg./cm² ± 5
25 Kg./cm. ± 5
35% ± 10
> 200 Kg./cm²
190 Kg./cm² ± 5

Reductores de Velocidad "Serie Estandar"



Reductores de velocidad con **buena visibilidad** gracias a sus bandas amarillas de larga duración de caucho vulcanizado de 5 mm de espesor.

Gran robustez, absorbente de impactos y compuesto de **caucho de alta resistencia a la abrasión, ozono y rayos UV**.
Provisto de arandelas metálicas fijadas al caucho para una **mayor resistencia y seguridad**.

Medidas Pieza Central: Ancho x Fondo x Altura (50 cm ancho x 50 cm de paso x 3 ó 5 cm alto).

Medidas terminaciones: Ancho x Fondo x Altura (25 cm ancho x 50 cm de paso x 3 ó 5 cm alto).

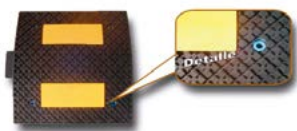

Pieza Central

CÓDIGO	Medidas
173 310 00	50x50x3 cm.
173 310 10	50x50x5 cm.

Terminaciones Laterales (2 uds)

CÓDIGO	Medidas
173 310 01	50x25x3 cm.(2ud)
173 310 11	50x25x5 cm.(2ud)



Incluyen para su sujeción:
Tornillos y Tacos de 14 x 1 cm.

Reductores de Velocidad "Serie Normalizada"



Reductores de velocidad cuyo **diseño y medidas se ajustan a la normativa vigente** (orden del FOM/3053/2008 de 23 de septiembre).

Buena visibilidad gracias a sus triángulos amarillos de larga duración de caucho vulcanizado de 5 mm de espesor.
Gran robustez, absorbente de impactos y compuesto de caucho de alta resistencia a la abrasión, ozono y rayos UV.
Provisto de arandelas metálicas fijadas al caucho para una mayor resistencia y seguridad.

Medidas pieza central: Ancho x Fondo x Altura (50 cm ancho x 60 cm de paso x 3 ó 5 cm alto).

Medidas terminaciones: Ancho x Fondo x Altura (25 cm ancho x 60 cm de paso x 3 ó 5 cm alto).



Pieza Central

CÓDIGO	Medidas
173 310 20	60x50x3 cm.
173 310 30	60x50x5 cm.



Terminaciones Laterales (2 uds)

CÓDIGO	Medidas
173 310 21	60x25x3 cm.(2ud)
173 310 31	60x25x5 cm.(2ud)



Incluyen para su sujeción:
Tornillos y Tacos de 14 x 1 cm.

Reductores de Velocidad Cubre Cables



Reductores de velocidad para pasar cables o tuberías de gran capacidad, ya que dispone de 5 zonas, 4 de 3x3 cm y una de 4x4 cm.

Buena visibilidad gracias a sus bandas amarillas de **larga duración de caucho vulcanizado de 5 mm de espesor**.

Gran robustez, absorbente de impactos y compuesto de caucho de alta resistencia a la abrasión, ozono y rayos UV.

Provisto de arandelas metálicas fijadas al caucho para una mayor resistencia y seguridad.

Medidas: Ancho x Fondo x Altura.

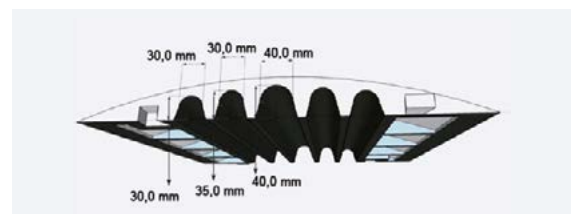

Incluyen para su sujeción:
Tornillos y Tacos de 14 x 1 cm.

CÓDIGO	Medidas
173 340 00	50x50x5 cm.

Barreras, Bolardos y Pilonas Aparcamiento

Pilona PVC Deformable



Pilona para atornillar al suelo que recupera su forma. PVC naranja y bandas reflectantes. Base: 205 mm.



CÓDIGO	Diámetro x Altura
159 602 60	8 x 50 cm (2 franjas)
159 605 00	8 x 83 cm (3 franjas)

Recupera su forma



POSTES ACERO ATORNILLAR SUELO VER PAG. 93

HITO BALIZA

Bolardos para encarcelar

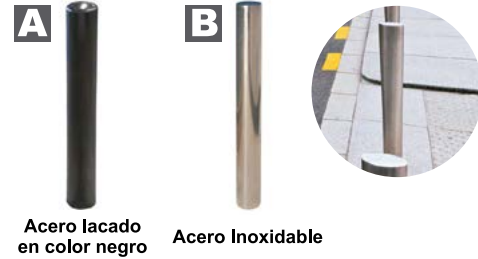

Bolardos para encarcelar al suelo. Altura: 1000 mm. Diámetro: 90 mm.

CÓDIGO	
A	182 204 00
B	182 204 10

Pilona - Bolardo Extraíble



Material: Acero esmaltado.
Medida (ancho x alto): 100 x 800 + 200 mm. de caja
Sujeción: Caja para encarcelar al suelo.
Color: Rojo + banda reflectante.

Incluye cerradura, una llave (triangular) y una banda reflectante de 150 mm.

CÓDIGO
164 250 50

Cepo Parking ECO Cierre con Candado



Barrera abatible de Acero esmaltado en color Rojo con bandas reflectantes. Cierre con candado y 2 llaves.

Medidas (ancho x alto): 31 x 57 cm.



Incluye tornillería de montaje.



CÓDIGO
182 201 50

Barreras Abatibles para Aparcamiento

A Cierre con CANDADO 2 BASES



B Cierre con CANDADO 3 BASES



C Cierre con CERRADURA 3 BASES



Incluye tornillería de montaje.



PARKING PARA PERROS

Alta calidad de material anticorrosivo de acero galvanizado, con bordes reflectantes y bases redondeadas.
· Uso interior y exterior

CÓDIGO	Tipo de cierre	
A	112 311 00	Candado (incluido)
B	112 311 10	Candado (incluido)
C	112 311 20	Cerradura (3 llaves)

Aparcabicicletas



· Fabricado en acero galvanizado de 2 mm. de espesor.
· Para encarcelar 15 cm. y provisto de arandelas - embellecedor.



www.manufacturasmedrano.com

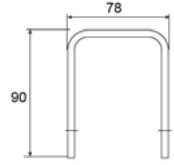

CÓDIGO
117 016 00

Modelo 5 plazas

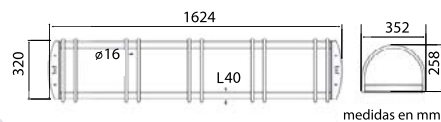

medidas en mm.



NO incluye KIT de fijación



OTROS MODELOS

TORNILLOS Y TACOS VER PAG. 91



Fabricado en acero galvanizado.

CÓDIGO
112 313 20

Modelo 2 plazas - Ampliable



POSICIÓN: ENFRENTADAS

POSICIÓN: LADO A LADO



Admite la opción de ampliación de plazas con el accesorio prolongador.

· Fabricado con material anticorrosivo.
· Permite posición de bicicletas lado a lado o enfrentadas.

CÓDIGO
182 200 10

Accesorio Prolongador



CÓDIGO
182 200 20

Protectores para Golpes de Espuma

Alta Calidad (resistencia, agarre e ignífuga)

Material: Espuma ignífuga de 20 mm. de espesor y adaptable a cualquier superficie plana, curva o en esquina.



VER TODA LA GAMA
COMPRAR AQUÍ
DTO. -3%

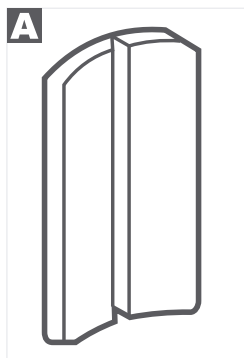

A CURVO / ESQUINERO

CÓDIGO	COLOR	Ancho lado x Alto
685 000 10	AMARILLO/NEGRO	(15 + 15) x 70 cm.
685 000 13	ROJO/BLANCO	

B BOBINAS

CÓDIGO	COLOR	Ancho x Largo
685 000 50	ROJO/BLANCO	300 mm. x 2 mts.
685 000 51	AMARILLO/NEGRO	



Sujeción:
Incluye adhesivo extrafuerte.

Esquinera Autoadhesiva de Espuma ECO



ADAPTABLE A COLUMNA O ESQUINA



CÓDIGO	COLOR	Alto x Ancho x Grosor
C 173 500 40	ROJO/BLANCO	40 x 25 x 1,5 cm.
D 173 500 10	AMARILLO/NEGRO	75 x 15 + 15 x 2 cm.

Protector Esquinero de Espuma Antichoque

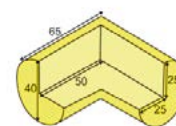

- **Alta Calidad.**
- **Medidas:** Esquinera Protectora 2 aristas: 65 + 65 x 40 mm.

CÓDIGO	MEDIDA
150 600 50	65 x 65 x 40 mm.

Perfiles de Espuma Antichoque "Alta Calidad"



Perfiles de **Alta Calidad** que evitan posibles accidentes "advirtiendo" del peligro gracias a su contraste de colores en amarillo-negro aportando una **señalización de precaución**.

Fabricados con espuma de poliuretano, que aporta **flexibilidad** para su montaje y que puedan cortarse fácilmente con un cutter o similar. Incluye adhesivo doble cara para sujeción de alta adherencia.

Son válidos para interior o exterior ya que resisten temperaturas entre -40°C +100°C y tienen resistencia al fuego DIN 4102 B2.

Medidas

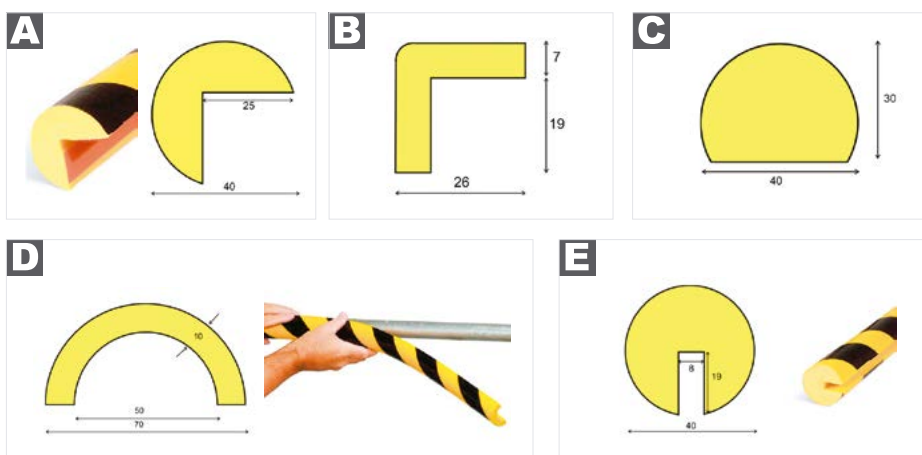

Montaje: Incluyen adhesivo
doble cara de alta adherencia.



www.manufacturasmedrano.com

CÓDIGO	MEDIDA
A 150 600 00	Esquinero "A" 40 mm.
B 150 600 10	Esquinero "B" 26x26 mm.
C 150 600 40	"C" 40 x 30 mm.
D 150 600 20	"R" 50 mm.
E 150 600 30	"B" 40 mm.

Protector Esquinas Rectas de Caucho

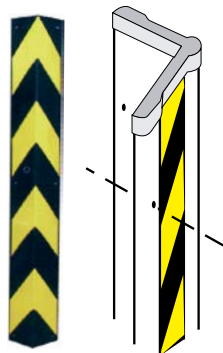
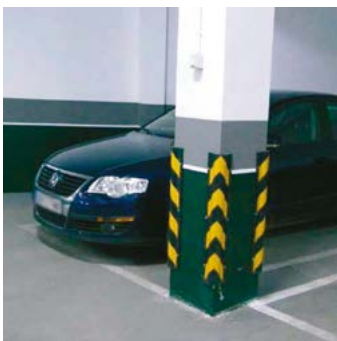

Fabricado en caucho alta resistencia a los impactos y con bandas reflectantes amarillas. Adecuados para esquinas rectas.

Sujeción: Tornillos o adhesivo (no incluidos)
Medida (Ancho x Alto): 10 + 10 x 80 cm.

CÓDIGO
159 601 00

Protector para Puntales de Estanterías

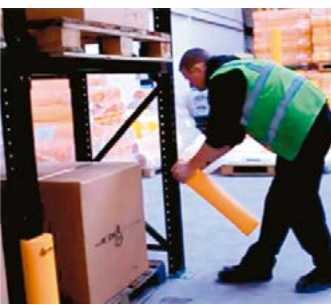
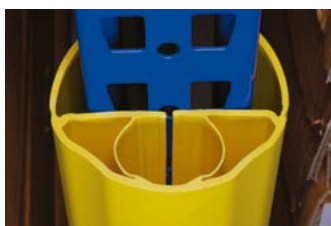

Protector de material sintético **flexible y de alta visibilidad** (color amarillo) para evitar daños en los puntales de las estanterías ocasionados por carretillas, palets, etc... Es de **rápida instalación y desmontaje** "no precisa herramientas". No se deforma ya que recupera su forma original.

Gracias a su forma compacta y delgada no molesta para introducir o extraer palets y no precisa de montaje al suelo ya que se adapta al puntal de la estantería.

- Medidas**
- **Altura:** 600 mm.
 - **Anchura puntal estantería:** 75 – 100 mm ó 100 – 125 mm.



Montaje:
No precisa herramientas

CÓDIGO	MEDIDA
150 602 00	75 x 100 mm
150 602 05	100 x 125 mm

Topes para Rueda o Muelles de Carga y Separador de Carril

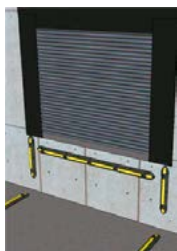
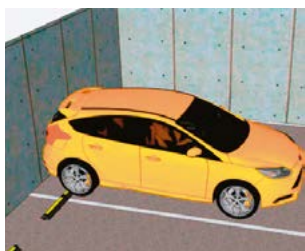

Buena visibilidad gracias a sus bandas amarillas o blancas reflectantes de larga duración de caucho vulcanizado de 5 mm de espesor.

Gran robustez, absorbente de impactos y compuesto de caucho de alta resistencia a la abrasión, ozono y rayos UV.

Provisto de arandelas metálicas fijadas al caucho para una **mayor resistencia y seguridad**.

A CUERPO CENTRAL

B TERMINALES

A + B

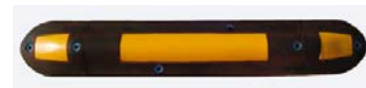
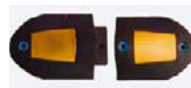

Incluyen para su sujeción:
Tornillos y Tacos de 14 x 1 cm.

	CÓDIGO	Ancho x Fondo x Altura
A	173 320 00	60 x 16 x 7 cm.
B	173 320 01	20 x 16 x 7 cm.

Tope de Caucho Reciclado



Con bandas amarillas de alta calidad. Peso: 21,5 kg. Incluye tacos y tornillos.

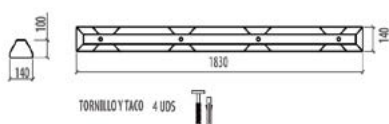

CÓDIGO	Largo x Ancho x Alto
159 603 00	183 x 14 x 10 cm.

Tope de Caucho Negro y Amarillo



Peso: 4,6 kg. No incluye tacos y tornillos.

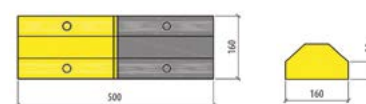

CÓDIGO	Largo x Ancho x Alto
159 603 20	50 x 16 x 10 cm.

Protectores de Acero para Suelo

Evitan los posibles impactos de carretillas u otros elementos de transporte, delimitando e impidiendo su acceso a las zonas más delicadas o de riesgo, como maquinaria, estanterías, etc.

Fabricados en **Acero de alta calidad y esmaltados al horno** en color amarillo-negro, aportan una señalización de **precaución y advertencia**.

Excelentes para uso en Interiores.

Opción de galvanizado previo y posterior esmaltado para garantizar el uso en el exterior. *Consultar.*



PROTECTOR TUBERÍAS

Esquinas de "Acero" Protectoras



Protector para esquinas, adecuado en puntales de estanterías o maquinaria.
Espesor: 5 mm.
Sus base incluye **4 agujeros** para su fijación permanente al suelo mediante anclajes (tacos y tornillos no incluidos).



Precisan un total de 4 sujeciones.
Anclajes ver Pág. 91

MODELO EN FORMA DE "L"

Medidas (altura x Lado):
400 x 180 + 180 mm.



CÓDIGO
150 602 10

MODELO EN FORMA DE "U"

Medidas exteriores (Altura x Lado):
400 x 245 mm.
Anchura interior para poste: 124 mm
Profundidad interior: 200 mm.



CÓDIGO
150 602 15

Arcos de Seguridad de Acero para Suelo



Sus 2 bases incluyen **4 agujeros** para su fijación permanente al suelo (Tacos y tornillos no incluidos).
Espesor: 3,2 mm.

Medidas:
Diámetro tubo 76 mm.
Placa base 120 x 195 mm.
Altura x Anchura:
350 x 1.000 mm. ó 600 x 750 mm.



MEDIDAS: 350 mm. x 1.000 mm.



MEDIDAS: 600 mm. x 750 mm.



Precisan un total de 8 sujeciones. Andajes ver Pág. 91

CÓDIGO	Ancho x Alto
150 606 00	1000 x 350 mm.
150 606 01	750 x 600 mm.

Protectores de Acero para Suelo en "Esquinas"



ALTURA: 600 mm.

ALTURA: 350 mm.

Sus 3 bases incluyen **4 agujeros** para su fijación permanente al suelo (tacos y tornillos no incluidos).

Medidas:
Diámetro tubo 76 mm.
Placa base 120 x 195 mm.
Altura x Anchura x Fondo:
350 x 600 x 600 mm. ó 600 x 600 x 600 mm.



www.manufacturasmedrano.com



Precisa un total de 12 sujeciones.
Andajes ver pág. 91

CÓDIGO	Altura x Anchura x Fondo
150 606 10	350 x 600 x 600 mm.
150 606 11	600 x 600 x 600 mm.

Protectores "Antichoque" para Suelo



LONGITUD: 400 mm.

LONGITUD: 1.200 mm.



Sus 2 bases incluyen **4 agujeros** para su fijación permanente al suelo (tacos y tornillos no incluidos).

Medidas:
Diámetro tubo 76 mm.
Placa base 120 x 195 mm.
Longitud: 400 mm. ó 1.200 mm.



www.manufacturasmedrano.com



Precisa un total de 8 sujeciones.
Andajes ver pág. 91

CÓDIGO	LONGITUD
150 601 00	400 mm.
150 601 10	1200 mm.

Barandillas de Seguridad de Acero



Delimita zonas de paso, áreas de trabajo y evita los posibles impactos en maquinaria,... de carretillas u otros elementos de transporte, impidiendo su acceso a las zonas de riesgo. Sistema con posibilidad de dos tipos de alturas (100 ó 50 cm.) y compuesto por un **sistema versátil de postes y barras transversales** (se incluyen los tornillos de montaje para la unión entre ellos). Excelentes para uso en Interiores.

• **Sujeción:** La base de cada poste incluye **4 agujeros** para su fijación permanente al suelo (Tacos y tornillos no incluidos)

Ver anclajes más abajo



- Opción de galvanizado previo y posterior esmaltado para garantizar el uso en el exterior. *Consultar.*
- **Color:** Amarillo
- **Altura Poste:** 100 cm. ó 50 cm.
- **Medidas Poste:** 10 x 10 cm.
- **Placa base:** 20 x 20 cm.
- **Medidas barras Transversales:** 8 x 14 cm. y longitud: 100 ó 150 cm.



Fabricadas en Acero de Alta calidad y esmaltadas al horno en color amarillo que aporta una señalización de precaución

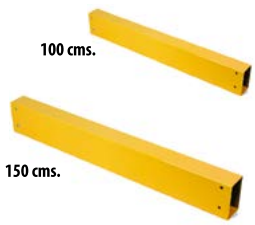

www.manufacturasmedrano.com

Barandilla Poste Terminación	Barandilla Poste Central	Barandilla Poste Esquina	Barandilla Poste Transversal	Barandilla Terminación poste a Pared																										
 <p>Altura 100 cms. Altura 50 cms.</p> <table border="1"> <thead> <tr> <th>CÓDIGO</th> <th>ALTURA</th> </tr> </thead> <tbody> <tr> <td>150 604 00</td> <td>100 cm.</td> </tr> <tr> <td>150 604 05</td> <td>50 cm.</td> </tr> </tbody> </table>	CÓDIGO	ALTURA	150 604 00	100 cm.	150 604 05	50 cm.	 <p>Altura 100 cms. Altura 50 cms.</p> <table border="1"> <thead> <tr> <th>CÓDIGO</th> <th>ALTURA</th> </tr> </thead> <tbody> <tr> <td>150 604 10</td> <td>100 cm.</td> </tr> <tr> <td>150 604 15</td> <td>50 cm.</td> </tr> </tbody> </table>	CÓDIGO	ALTURA	150 604 10	100 cm.	150 604 15	50 cm.	 <p>Altura 100 cms. Altura 50 cms.</p> <table border="1"> <thead> <tr> <th>CÓDIGO</th> <th>ALTURA</th> </tr> </thead> <tbody> <tr> <td>150 604 20</td> <td>100 cm.</td> </tr> <tr> <td>150 604 25</td> <td>50 cm.</td> </tr> </tbody> </table>	CÓDIGO	ALTURA	150 604 20	100 cm.	150 604 25	50 cm.	 <p>100 cms. 150 cms.</p> <table border="1"> <thead> <tr> <th>CÓDIGO</th> <th>LONGITUD</th> </tr> </thead> <tbody> <tr> <td>150 604 30</td> <td>100 cm.</td> </tr> <tr> <td>150 604 35</td> <td>50 cm.</td> </tr> </tbody> </table>	CÓDIGO	LONGITUD	150 604 30	100 cm.	150 604 35	50 cm.	 <table border="1"> <thead> <tr> <th>CÓDIGO</th> </tr> </thead> <tbody> <tr> <td>150 604 50</td> </tr> </tbody> </table>	CÓDIGO	150 604 50
CÓDIGO	ALTURA																													
150 604 00	100 cm.																													
150 604 05	50 cm.																													
CÓDIGO	ALTURA																													
150 604 10	100 cm.																													
150 604 15	50 cm.																													
CÓDIGO	ALTURA																													
150 604 20	100 cm.																													
150 604 25	50 cm.																													
CÓDIGO	LONGITUD																													
150 604 30	100 cm.																													
150 604 35	50 cm.																													
CÓDIGO																														
150 604 50																														

Bolardos



De **alta resistencia (uso interior o exterior)**, fabricados en acero galvanizado y posteriormente esmaltados en colores que aportan una señalización de precaución y advertencia. Son válidos como elemento de protección para evitar impactos y delimitar zonas.

- **Color:** Amarillo y Negro.
- **Medidas:**
- **Altura:** 100 cm.
- **Diámetro:** 10 cm.
- **Diámetro Base:** 20 cm.
- **Espesor:** 0,5 cm.

Precisa un total de **4 sujeciones.** Ver anclajes más abajo



Su base incluye **4 agujeros** para su fijación permanente al suelo (Tacos y tornillos no incluidos).



CÓDIGO
159 605 20

Tornillos y Tacos Especiales para Anclajes de Suelo



Elementos necesarios para **anclar de forma permanente** los postes o defensas a un suelo de hormigón.

Utilizar una **broca de 10 mm.** para realizar el agujero. Posteriormente introducir el taco de 10 mm. y anclar el elemento con **el tornillo de 8 mm. de diámetro y 70 mm. de profundidad.**

Embalaje: 4 uds.



www.manufacturasmedrano.com

CÓDIGO
111 050 00

Cadena de Plástico de Polietileno



Material: Polietileno alta resistencia.
Embalaje: 25 mts.

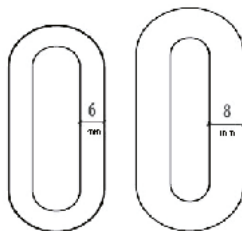

Posibilidad de suministro por metros lineales: CONSULTAR



CÓDIGO	GROSOR	COLOR
173 601 50	6 mm.	
173 601 70	8 mm.	
173 505 20	6 mm.	
159 710 75	8 mm.	

Cierre Cadenas de Plástico

Para cerrar o unir cadenas de plástico a postes.
Color: Blanco
Medidas (ancho x alto x fondo): 2 x 4 x 0,5 cm



CÓDIGO
173 505 10

Ganchos Pared para Cadena de Plástico

Ganchos "Abierto" o "Cerrado" de plástico con tornillo para colocar a pared.
Color: Rojo. **Embalaje:** 2 ud.



CÓDIGO	DESCRIPCIÓN
143 001 10	Gancho "Abierto"

CÓDIGO	DESCRIPCIÓN
143 001 11	Gancho "Cerrado"

Postes P.V.C. con Base de Lastre de Cemento



PESO: 3 kg.

Postes con base de lastre de cemento y 2 enganches para cadena.
Dimensiones (altura x lado base): 87 x 25 cm.

CÓDIGO
161 004 00

Postes P.V.C. con Base Rellenable de Agua o Arena



Poste P.V.C. "Rellenable" con enganches para cadena.
Muy ligero en vacío (Peso 600 gr.)
Dimensiones (Altura x diámetro base): 90 x 30 cm.



RELLENABLE PESO: Con agua 4 kg. aprox.

CÓDIGO	COLOR
173 505 51	Rojo/Blanco
173 505 50	Amar./Negro

Postes P.V.C. Abatibles Rojo-Blanco para Cadena



Dimensiones (Altura x diámetro x base): 85 x 10 x 25 cm.

Postes abatibles de P.V.C. con enganche para cadena y base para atornillar al suelo (poste extraíble permaneciendo la base), y provistos de banda reflectante.

CÓDIGO
159 602 00

Postes P.V.C. "Gran Estabilidad" para Cadena



PESO: 7,5 kg.

Incluye mosquetón para enganchar cadena y banda reflectante.
Dimensiones (Altura x base): 111 x 40 cm.

CÓDIGO
159 602 50

Postes Acero Esmaltado para Cadena



· Poste y Base redonda del mismo color (roja o amarilla).



· **Medidas: (Altura x Ø base):** 95 x 35 cms.
· **Diámetro tubo:** 3 cms.



· **Grosor base:** 1 cms.



PESO: 5 kg



Muy resistente y estable.

CÓDIGO	COLOR
165 702 00	Rojo
165 702 01	Amarillo

Postes Acero Esmaltado para Atornillar al Suelo



Postes de alta resistencia (uso interior o exterior), fabricados en acero, galvanizados y posteriormente esmaltados.

Diámetro 60 mm. provisto de argollas metálicas para insertar cadena de plástico.
Colores: Amarillo y Negro o Blanco y Rojo (bandas rojas reflectantes).

Su base incluye **4 agujeros** para su fijación permanente al suelo (tacos y tornillos no incluidos).



Precisan un total de 4 sujeciones. Anclajes ver Pág. 91

Medidas:
· **Altura:** 1000 mm. · **Diámetro:** 60 mm.
· **Medida Base:** 120 x 195 mm. · **Espesor:** 3 mm.

A



Blanco / Rojo

B



Amarillo / Negro



BASE EXTRAÍBLE PARA POSTES

	CÓDIGO
A	150 603 00
B	150 603 10

Vallas de Protección Extensibles Metálicas

Alta Calidad y Resistencia



Medidas:
· **Altura:** 1015 m
· **Base:** 400 mm.
· **Peso:** 13 Kg.
· **Extensible:** hasta 3.600 mm.



Son extensibles hasta 3600 mm

Colores:
· Rojo y blanco (con bandas reflectantes en color rojo en ambos lados).
· Amarillo y negro.



www.manufacturasmedrano.com



www.manufacturasmedrano.com

CÓDIGO	COLOR
150 607 00	Red and White
150 607 01	Yellow and Black



BARRERA RELLENABLE PORTÁTIL



BARRERA EXTENSIBLE CUADRADA

Metálica - ECO -

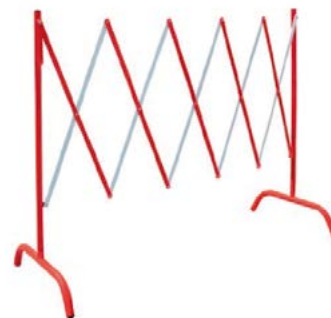

Extensible: hasta 3000 mm.
Altura: 1100 mm.
Color: rojo y blanco

CÓDIGO
182 205 00

Conos para Delimitar Zonas

Cono 1 Pieza / No Reflectante



Fabricado en PVC alta calidad.

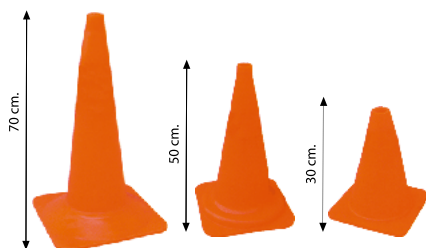

CÓDIGO	Alto x Lado Base
129 500 00	30 x 20 cm.
129 505 00	50 x 29 cm.
129 505 50	70 x 40 cm.



VER TODA LA GAMA COMPRAR AQUÍ DT0.-3%



HITOS / BALIZAS



CONO PLEGABLE



CONO PROHIBIDO APARCAR

Cono 1 Pieza / Reflectante



Altura 30 cms con camisa Reflectante 10 cms.
 · Base: 22 x 22 cms.
 · Material: P.V.C. Rígido

CÓDIGO	COLOR
182 203 10	Naranja
182 203 11	Azul
182 203 12	Verde

Cono 2 Piezas / Reflectante

Con camisa reflectante de alta luminosidad. Base de caucho color negro.



Alta estabilidad y resistencia (Uso vial).

Pesos Cono Alto 50: 2,05 kgs
 Pesos Cono Alto 70: 4,20 kgs

TOP VENTAS	CÓDIGO	Alto x Lado Base
	159 710 00	50 x 30 cm.
	159 710 50	75 x 38 cm.

Cono 1 Pieza / Reflectante



Con camisa reflectante.
 · Material: PVC reciclado

Alta calidad y Durabilidad (Uso vial).

CÓDIGO	Alto x Lado Base	Peso
182 203 20	50 x 29 x 00 cm.	2,5 kg.
182 203 25	75 x 40 x 00 cm.	5 kg.

Soporte para Insertar en la Parte Superior de los Conos



Color Blanco / Rojo:
 Longitud cinta: 5 ó 9 metros.



Color Amarillo / Negro:
 Longitud cinta: 3,7 metros.

CÓDIGO	COLOR CINTA	MEDIDA
182 201 00		5 metros
182 201 10		9 metros
165 703 51		3,7 metros



CADENA VER PAG. 92

Aros Conectores de Cadena para Conos



· Color: Rojo.



Para introducir en la parte superior de los conos, y sujetar cadena de plástico.

· Incorpora: 4 enanches.

CÓDIGO
143 001 00

Cintas de Balizamiento



Colores:
• Blanca / Roja
• Amarilla / Negra



Alta Resistencia por más espesor

Longitud rollo: 200 mts.
Espesor: Galga 350 µm. (micras)
Ancho: 8 cms.

CÓDIGO	Color
326 008 50	
326 008 60	



CONSULTAR PERSONALIZADAS



www.manufacturasmedrano.com



BANDEROLAS QUITAMIEDOS

Uso Universal · ECO ·

Longitud rollo: 250 mts.
Espesor: Galga 150 µm. (micras)
Ancho: 7 cms.

CÓDIGO	Color
173 600 10	
173 600 20	

Cinta Extensible para Zonas "Seguridad"

A Postes Acero Esmaltado, Alta Resistencia



• **Altura:** 95 cms.
• **Base:** 35 cms.
• **Peso:** 8 kg

• **Long. cinta:** 3,7 metros
Incorpora 3 enganches



www.manufacturasmedrano.com

CÓDIGO	POSTE	CINTA
165 703 11		
165 703 10		

B Para Pared



Incluye enganche para pared.



Incorporan Sujeción estándar para atornillar a pared.

• **Longitud cinta:** 3,7 metros

CÓDIGO	POSTE	CINTA
165 703 01		
165 703 00		

SUJECIONES ESPECIALES

Sujeción "vertical" especial. Estanterías Perforadas



• **Modelo Especial** con Sujeción vertical para Estanterías Perforadas y cinta impresa por las dos caras.
• **Color:** Blanca-Roja. • **Soporte:** Color negro.

• Texto Impreso por las dos caras en color negro:

"PELIGRO CAIDA DE MERCANCÍA - PROHIBIDO PASAR"

• Sujeción "vertical".
• **Distancia entre agujeros:** 150 mm.
• Dos agujeros en vertical.

CÓDIGO	CINTA	LONG. CINTA
165 723 00		3,7 metros

Sujeción con Imanes Extrafortes



• Imanes Extrafortes en el soporte y extremo de la cinta.



CONSULTAR

www.manufacturasmedrano.com

Cinta Extensible para Pared " Acero Inoxidable "

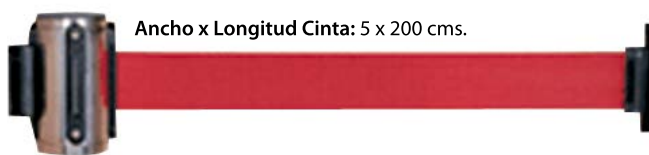

Ancho x Longitud Cinta: 5 x 200 cms.



Incluyen pieza para enganche a pared en Acero Inoxidable.



www.manufacturasmedrano.com



www.manufacturasmedrano.com

CÓDIGO	LONGITUD CINTA	COLOR
412 150 70	200 cm.	AZUL
412 150 71		ROJO

Posters para Suelo de Cinta Extensible



A Acero Esmaltado.



B Acero Inoxidable Brillo.



- Incorpora 3 enganches.
- Altura: 95 cms.
- Diámetro base: 36 cm
- Peso: 9 kg.
- Longitud cinta: 200 cm.

	CÓDIGO	DESCRIPCIÓN
A	412 150 20	Poste negro + Cinta Roja
	412 150 21	Poste negro + Cinta Azul
B	412 150 10	Poste inox. + Cinta Roja
	412 150 11	Poste inox. + Cinta Azul

Set de 2 postes ECO de Acero Inoxidable Mate Cinta Extensible Color Negro

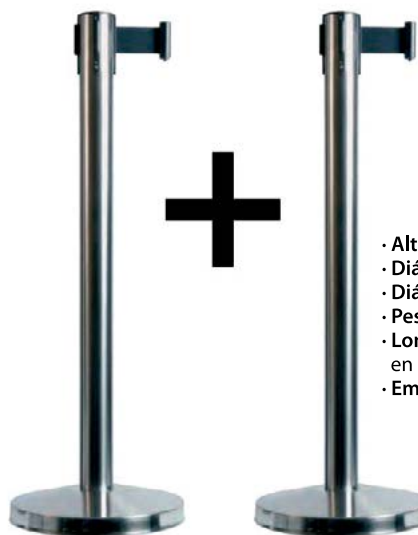

- Altura: 90 cms.
- Diámetro base: 32 cm
- Diámetro poste: 6,3 kg.
- Peso: 8 kg.
- Longitud cinta: 200 cm. en color negro.
- Embalaje: 2 unidades.

CÓDIGO
116 025 61

Portacartel Doble Cara A4 Vertical

A

Marco y soporte Inoxidable.



B

Marco inoxidable y soporte de plástico negro.



Incluye protector acrílico

El set de postes es únicamente compatible con el portacartel A4 Inoxidable Cod. 412 151 00.



	CÓDIGO	SOPORTE
A	412 151 00	INOXIDABLE
B	412 151 10	PLÁSTICO NEGRO

Postes acero esmaltado cinta personalizada



Poste+ Logo desde sólo 4 unds



DISPONEMOS DE UNA AMPLIA GAMA DE MODELOS DE POSTES SEPARADORES



Diversos colores Poste y Cinta Rellenable Latón Base Cristal

CONSULTAR

www.manufacturasmedrano.com

Postes Delimitadores con Cordón

Incorporan 4 huecos para enganches.

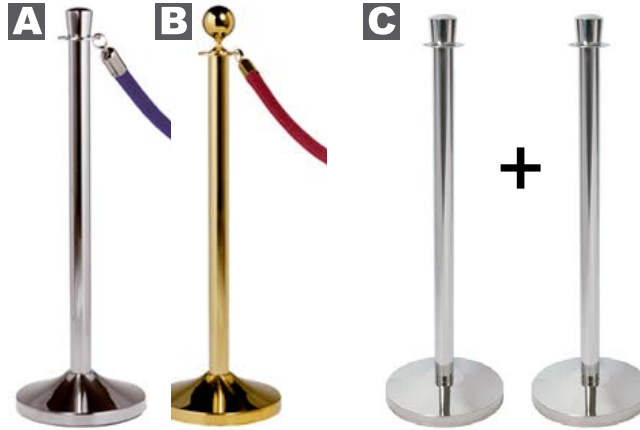

Postes "oro" o de acero inoxidable "plata"

Alta terminación y gran estabilidad.
 · Altura: 96 cm
 · Base diámetro: 31 cm
 · Peso: 12 Kg

CÓDIGO	COLOR
A 116 025 00	PLATA
B 116 025 50	ORO

Set 2 Postes cromo "plata" (ECO)

· Altura: 98 cm
 · Base diámetro: 32 cm
 · Peso: 8 Kg
 · Embalaje: 2 uds.

CÓDIGO	COLOR
C 116 025 60	PLATA

Accesorios para Postes Cordón

Cordones con Enganche Cerrado para Postes

Longitud: 1,5 metros



TERMINACIÓN	CÓDIGO	COLOR	
		CORDÓN	ENGANCHE
LISO	116 026 00	AZUL	ORO
	116 026 50	AZUL	PLATA
	116 027 00	ROJO	ORO
	116 027 50	ROJO	PLATA
TRENZADO	116 028 00	BRONCE	ORO
	116 028 50	BRONCE	PLATA
	116 028 70	NEGRO	ORO
	116 028 80	NEGRO	PLATA



Enganches para Pared

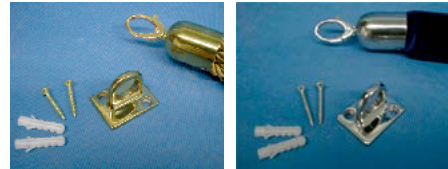

CÓDIGO	COLOR
116 029 00	PLATA
116 029 50	ORO

Portacarteles A4 Vertical para Postes Cordón



CÓDIGO	COLOR
116 029 80	PLATA
116 029 81	ORO

Postes "Diseño" con Cordón Fino

Postes Metálicos de diseño minimalista y elegante para uso con cordón fino de cierta elasticidad que permite incluso delimitar zonas muy amplias entre postes (según tráfico de personas).

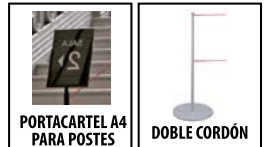

Cordón con elasticidad
 6 mm. diámetro
 Suministro por metro lineal



CÓDIGO	COLOR
165 720 01	NEGRO
165 720 00	ROJO

Postes Metálicos Color NEGRO

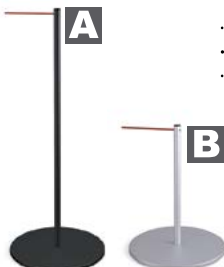

· Diámetro tubo: 2,5 cm
 · Diámetro Base: 35 cm
 · Grosor Base: 1 cm



www.manufacturasmedrano.com

	CÓDIGO	ALTURA	PESO
A	165 710 50	90 cm	8 Kg
B	165 710 00	45 cm	6 Kg

Con base para Atornillar el Suelo. Color Negro.

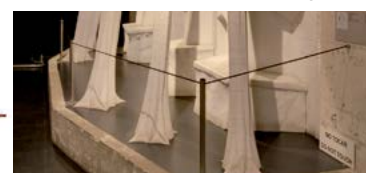

CÓDIGO	ALTURA	PESO
165 710 10	45 cm	5 Kg

Soportes para Sujeción cordón a Pared

· Soporte en color NEGRO
 · Medida: 1 x 1 cm



CÓDIGO	COLOR
165 710 90	NEGRO

Rollos Antideslizantes Color Negro



www.manufacturasmedrano.com

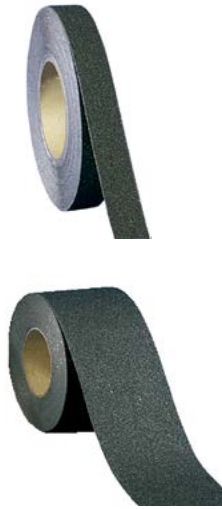

**Máxima calidad.
Gránulo grueso.**



VER TODA LA GAMA
COMPRAR AQUÍ
DTO. -3%

Uso intensivo e industrial

CÓDIGO	Ancho x Longitud
340 000 20	25 mm. x 18 mts.
340 000 30	50 mm. x 18 mts.

Uso estándar

CÓDIGO	Ancho x Longitud
340 000 11	25 mm. x 18 mts.
340 000 12	50 mm. x 18 mts.

Bandas Antideslizantes Autoadhesivas Precortadas Color Negro



Banda Color Negro



CÓDIGO	MEDIDA
340 000 60	600 mm. x 150 mm.

Banda Fotoluminiscente y Reflectante

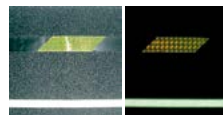

Incluye banda fotoluminiscente y reflectante amarillo-negro..

CÓDIGO	MEDIDA
340 000 65	600 mm. x 150 mm.

Banda Conformable color Negro

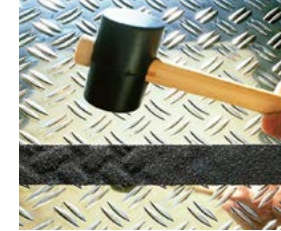

Con base de aluminio que se adapta a superficies irregulares.

CÓDIGO	MEDIDA
381 800 10	610 mm. x 150 mm.

Placas Metálicas Antideslizantes

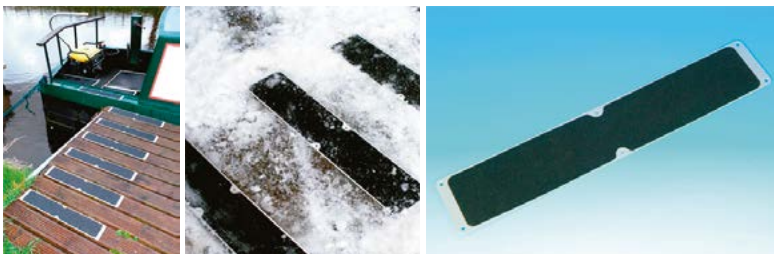

Placas metálicas de **aluminio** con superficie antideslizante para atornillar o pegar al suelo (no incluye adhesivo). Ideales para colocar en áreas irregulares o húmedas al exterior como pasarelas, escaleras, pasarelas de madera, terrazas...

Las placas incluyen agujeros avellanados para facilitar su sujeción mediante tornillos.

Color: Antideslizante en negro y aluminio plata
Medida: 115 mm. x 635 mm.

CÓDIGO
381 800 20

Cinta Antideslizante Autoadhesiva "TRANSPARENTE"

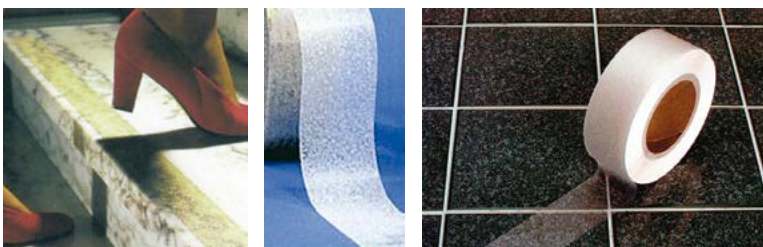

Adecuada para mantener la estética de la superficie respetando sus colores. También permite convertir en antideslizantes otros marcajes en el suelo como: pictogramas, pintura...

Anchura x Longitud: 25 mm. x 18 mts.

CÓDIGO
340 000 40

Cinta Antideslizante Autoadhesiva No Abrasiva

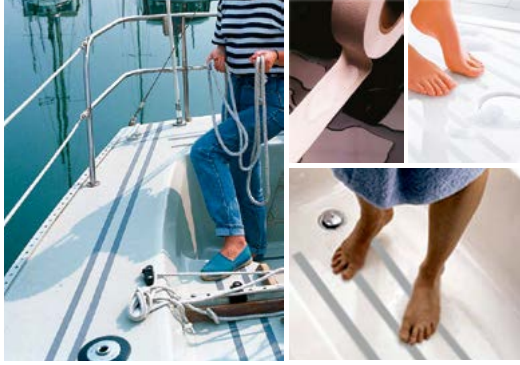

No recomendable para colocarse permanentemente bajo el agua.

Cinta antideslizante recomendada para zonas donde pueda pisarse con los **pies descalzos**, como: duchas, piscinas, barcos, ... Alta resistencia a la humedad.

CÓDIGO	COLOR	Ancho x Long.
381 800 50	Transparente	25 mm. x 18,3 mts.
159 731 20	Blanco	50 mm. x 5 mts.

Cinta Antideslizante Amarilla / Negra



Cinta Antideslizante de Alta visibilidad para prevenir caídas y además **señalar** zonas de peligro.

CÓDIGO	Ancho x Long
340 000 45	50 mm. x 18 mts.

Cinta Antideslizante Fotoluminiscente - Señalización Seguridad

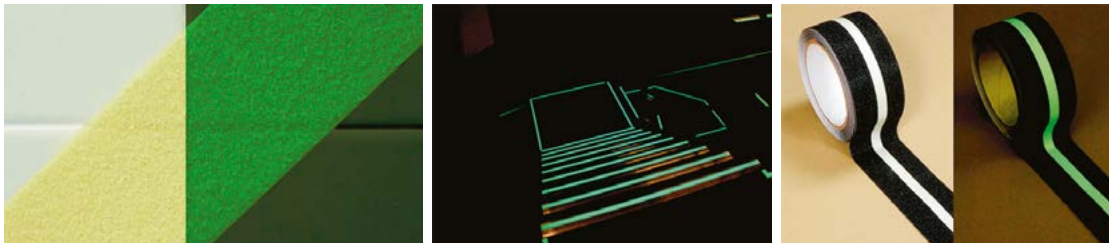

La cinta antideslizante fotoluminiscente además de ayudar a la evacuación, incorpora una superficie rugosa que sirve para evitar resbalones en zonas de escasa visibilidad o en escaleras, rampas.

Son necesarias en caso de evacuación o emergencia (hoteles, cines, pubs, centros comerciales...).



Fotoluminiscente

CÓDIGO	Ancho x Long.
340 000 75	25 mm. x 16,5 mts.
340 000 76	50 mm. x 16,5 mts.



Con tira Fotoluminiscente

CÓDIGO	MEDIDA
381 803 50	50 mm. x 18,3 mts.

Perfil de Aluminio con Goma Fotoluminiscente para Escaleras o Bordillos

Perfil de ángulo de aluminio que resiste el tránsito peatonal e incorpora una goma fotoluminiscente que aporta máxima seguridad en caso de falta de iluminación o evacuación de emergencia.

Medidas:
Ancho perfil x fondo (Por donde se pisa) **x doble:** 1000 x 64 x 44 mm.

Incorpora agujeros para su colocación y atornillado.

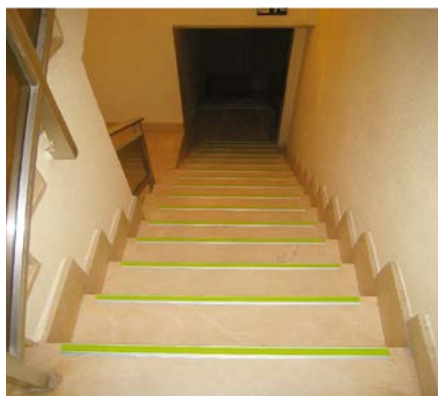

CÓDIGO
174 101 00

Perfil Antideslizantes de Fibra de Vidrio para Escaleras o Bordillos

Perfil fabricado con fibra de vidrio en forma de L y alto grado antideslizante, muy resistente al exterior, a la corrosión y a posibles vertidos de aceites, grasas. Pueden colocarse pegadas o atornilladas taladrando directamente el material. Color: Amarillo.

Medidas, 2 tamaños:
· **Ancho perfil x fondo** (Por donde se pisa) **x doble:** 800 x 70 x 30 mm
· **Ancho perfil x fondo** (Por donde se pisa) **x doble:** 1000 x 70 x 30 mm.



www.manufacturasmedrano.com

CÓDIGO	MEDIDA
174 101 10	800 x 70 x 30 mm.
174 101 11	1000 x 70 x 30 mm.

Paneles para Suelo Informativos

Panel para Suelo Mojado



A PANEL IMPRESO 2 CARAS



B PANEL ANÓNIMO 2 CARAS



Cartel de señalización por ambas caras para evitar accidentes por caídas en zonas deslizantes.
Medidas (ancho x alto x fondo): 24,5 x 60 x 36 cm.

Impresión: Pictograma + texto
CARA 1: "PRECAUCIÓN SUELO MOJADO"
CARA 2: "CUIDADO. ACHTUNG. ATTENTION"

CÓDIGO	
A	173 506 00
B	173 506 10

DISPONIBLES TAMBIÉN EN COLOR AZUL Y ROJO
CONSULTAR

ESCRIBA Y BORRE SU MENSAJE:
Coloque usted mismo Pizarra adhesiva blanca o negra.



O BIEN, COLOQUE UNA FUNDA ADHESIVA:
Con frontal magnético e inserte hoja de confección propia.



Personalizamos su panel para suelo
Podemos colocarle el TEXTO · LOGO · PICTOGRAMA que quiera

CONSULTAR www.manufacturasmedrano.com
EJEMPLOS DE PERSONALIZACIÓN



Cintas Adhesivas Reflectantes



Cintas que reflejan la luz y garantizan una mayor seguridad en condiciones de poca visibilidad.

Tiras Adhesivas Reflectantes Homologadas

Máxima Calidad (3M)
Alta Intensidad y Nivel 2 reflexivo, Homologada para tráfico vial y transporte por carretera y uso exterior.
Tiras de 920mm.
· Según normativas: EC104 ECE-48
· Directiva: 2007/35/CE



· Cinta adecuada para marcaje en vehículos sobre superficies rígidas.
· Para superficies flexibles Ej: lonas. Consultar.

· Ancho: 55 mm.
· Suministros por metro lineal.

CÓDIGO	COLOR
182 210 10	Yellow

· Color Amarillo puede colocarse en la parte trasera y laterales.
· Otros colores: Consultar.



Longitud: 10 mts. Anchura: 50 mm.

CINTAS / LISAS
Uso Universal e Industrial

CÓDIGO	COLOR	Ancho x Longitud
381 803 10	White	50 mm. x 10 mts.
381 803 00	Yellow	50 mm. x 10 mts.
381 803 01	Red	50 mm. x 10 mts.



Longitud: 5 mts. Anchura: 50 mm. y 100 mm.

CINTAS / CON BANDAS
REFLECTANCIA: Nivel II

CÓDIGO	COLOR	Ancho x Longitud
159 730 40	Yellow/Black diagonal	50 mm. x 5 mts.
159 730 50	Red/White diagonal	50 mm. x 5 mts.
159 730 60	Yellow/Black diagonal	100 mm. x 5 mts.
159 730 70	Red/White diagonal	100 mm. x 5 mts.



Longitud: 5 mts. Anchura: 50 mm.

CINTAS / NIDO DE ABEJA
REFLECTANCIA: Nivel II

CÓDIGO	COLOR	Ancho x Longitud
159 730 10	White	50 mm. x 5 mts.
159 730 20	Yellow	50 mm. x 5 mts.
159 730 30	Red	50 mm. x 5 mts.

Huellas adhesivas de Alta Resistencia



Huellas (Pie Izdo. y Dcho.) autoadhesivas de máxima calidad. Adecuadas para señalizar y marcar suelos indicando las zonas de paso para personas.

Embalaje: Huella Pie Izquierdo y Derecho
Medidas: 240 x 90 mm.
Espesor: 700 micras
Color: Amarillo

CÓDIGO	Medida
381 802 30	24 x 9 cm.

Pictogramas de Seguridad Suelo Alta Resistencia



Señales y Pictogramas de seguridad "Autoadhesivas" especiales para suelo de máxima calidad, resistencia y durabilidad con superficie rugosa, soportando el tránsito de carretillas.

Espesor: 700 micras
Medidas: 40 cm y 43 cm. (señal STOP)

CÓDIGO	38180250	38180251	38180252	38180253	38180254	38180255	38180256



Ejemplo Personalizado / Material Alta Resistencia

Material : Policarbonato transparente semirrígido impreso por su parte posterior y con adhesivo 3M especial para suelo.
Medida: 300 mm.
Mínimo: 5 uds.

CÓDIGO
133 101 05

CONSULTAR

OTROS MODELOS O TEXTOS PERSONALIZADOS



www.manufacturasmedrano.com

Siluetas de Señal Adhesiva Alta Resistencia Indicación paso "Carretillas" y "Personas"

A ADHESIVO CARRETILLA
Medidas: 500 x 543 mm.
Color: Amarillo



B ADHESIVO PERSONAS
Medidas: 330 x 500 mm.
Color: Amarillo



ALTA RESISTENCIA

	CÓDIGO	Medida
A	381 802 70	50 x 54 cm.
B	381 802 71	33 x 50 cm.

Pictogramas de Seguridad o Textos Adhesivos para Suelo "Tránsito Personas"

Señales de seguridad para el suelo, laminadas con material antideslizante. Recomendadas para tránsito de personas y no para carretillas.
Medida: 300 mm. de diámetro.



www.manufacturasmedrano.com

CÓDIGO	15970550	15970590	15970560	15970570	15970520	15970530	15970580

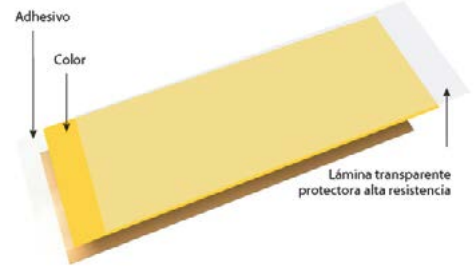

Señalización Autoadhesiva Especial para Marcar y Delimitar Suelos

De máxima calidad, resistencia y durabilidad con superficie rugosa soportando el tránsito de carretillas. Se aplica al instante y el área se puede utilizar inmediatamente después. Si una zona cambia con un nuevo marcado, se puede remover limpiamente, sin roturas y sin generar vapores, ni usar disolventes que implican riesgo en zonas de alimentación o farmacéuticas.

Espesor: 700 micras
Color: amarillo



Se precisa que la superficie tiene que estar seca y libre de grasa y un pavimento "Liso y Pulido"

www.manufacturasmedrano.com

Señales en Forma de "L" Autoadhesivas para Marcar Suelos



Su forma permite que al colocar 2 juntos, pueda configurar una "X".

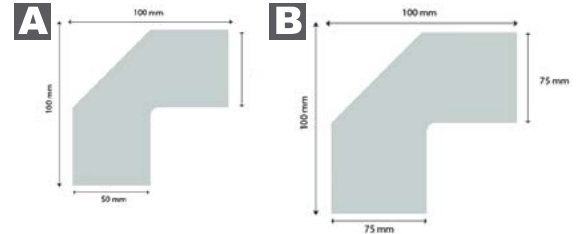

	CÓDIGO	Medida
A	381 805 00	10 x 10 x 5 cm.
B	381 805 01	10 x 10 x 7,5 cm.

Señales en forma de "L" autoadhesivas para marcar suelos y delimitar las zonas de ubicación mercancía o palets.

Espesor: 700 micras
Color: Amarillo

Círculos Autoadhesivos para Marcar Suelos



Círculos autoadhesivos para marcar suelos y delimitar las zonas de ubicación mercancía o palets.

Espesor: 700 micras
Medidas: Diámetro 90 mm
Color: Amarillo

CÓDIGO	Medidas
381 805 10	90 mm diámetro

Flechas Autoadhesivas para Marcar Suelos

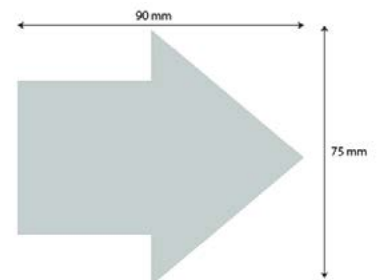

Flechas autoadhesivas para marcar suelos y delimitar las zonas de ubicación mercancía o palets.

Espesor: 700 micras
Medidas (ancho x alto): 75 x 90 mm
Color: Amarillo

CÓDIGO	Medida
381 805 20	75 x 90 mm

Display Adhesivo Especial Suelo 1 Hoja Alta Resistencia

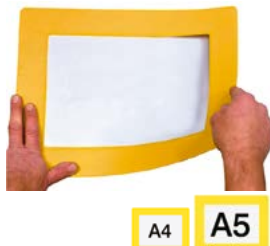

Sistema CERRADO

Display autoadhesivo transparente con marco de color CERRADO adecuado para colocar en el suelo o paredes y proteger 1 hoja impresa de confección propia o similar. Alta resistencia y durabilidad con superficie rugosa. Adecuado para presentar cualquier información, ubicación palet, codificación o señalización en suelos, **soportando el tránsito de personas, transpaletas y carretillas.**

• **Color Marco:** Amarillo.

• **Medidas Hoja:**

DIN A4:
Interior: 297 x 210 mm.
Exterior: 400 x 315mm.
DIN A5:
Interior: 210 x 148 mm.
Exterior: 315 x 250 mm.

SISTEMA: CERRADO

CÓDIGO	MEDIDA
381 806 01	DIN A5
381 806 00	DIN A4



Sistema ABIERTO

En caso de requerir un cambio de información frecuente se pueden utilizar los displays adhesivos "ABIERTOS" por dos caras y provistos de uñero para facilitar el intercambio de la hoja impresa.

• **Color Marco:** Amarillo.
• **Medidas Hoja:**

1/3 A4: Interior: 210 x 100 mm. Exterior: 210 x 180 mm.
DIN A5: Interior: 210 x 148 mm. Exterior: 230 x 215 mm.
DIN A4: Interior: 297 x 210 mm. Exterior: 300 x 290 mm.

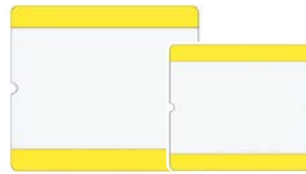

SISTEMA: ABIERTO

CÓDIGO	MEDIDA
184 010 20	1/3 DIN A4
184 010 15	DIN A5
184 010 10	DIN A4

Letras y Números Adhesivos de Alta Resistencia



Alternativa a la pintura. No precisa secado y se pueden retirar sin utilizar disolventes (Ideal en zonas alimentación o farmacia).

Letras y Números adhesivos de máxima calidad, resistencia y durabilidad. Adecuados para señalar y marcar suelos, soportando el tránsito de carretillas.
Espesor: 700 micras
Altura Letra o número: 180 mm.
Color: Amarillo.

A LETRAS: De la A a la Z

B NÚMEROS: Del 0 al 9

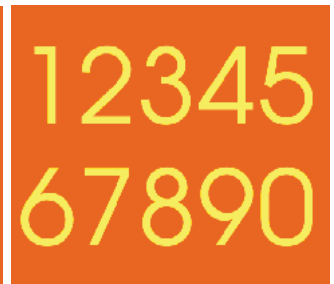

Se recomienda que la superficie tiene que estar seca y libre de grasa y un pavimento "Liso y Pulido".

	CÓDIGO	ALTURA
A	381 802 00	180 mm
B	381 802 10	180 mm

Círculos suelo de Números y Letras de Alta Resistencia



A LETRAS: De la A a la Z

B NÚMEROS: Del 0 al 9

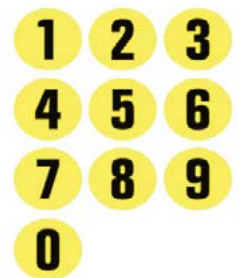
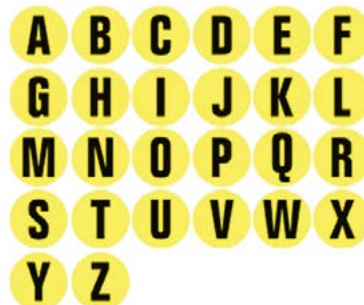

Círculos de Numeros y Letras autoadhesivos de máxima calidad, resistencia y durabilidad con superficie rugosa, soportando el tránsito de carretillas.

Medidas Círculo Letra o Numero: Diámetro 190 mm.
Color: Fondo amarillo y letra o Nº en negrot



Espesor: 700 micras.

	CÓDIGO	ALTURA
A	381 802 20	190 mm
B	381 802 21	190 mm

Cintas Adhesivas Marcación-Señalización "Alta Calidad"



Adecuadas para marcar en pavimentos, delimitar zonas y también necesarias para señalar peligros.

Muy resistentes a la abrasión y con gran poder de adhesión sobre todas las superficies.



Recomendadas para tránsito de personas y ocasional de carretillas.

Longitud: 33 mts.
Espesor: 0,16 mm.
Anchura: 50, 75 y 100 mm.
Fuerza adhesiva: 25 N. / 25 mm.



CÓDIGO	Ancho x Largo	COLOR
340 000 01	33 mts. x 50 mm.	
340 000 02		
340 000 08		
340 000 03		
340 000 04		
340 000 06		
340 000 07		
130 545 00		
173 600 60	33 m. x 75 mm.	
130 545 02	33 m. x 100 mm.	



Se pueden colocar "a mano"

En superficies para señalar cualquier tipo de **peligro o advertencia**, o en el suelo para delimitar zonas.



Se recomienda que la superficie tiene que estar seca y libre de grasa y un pavimento "Liso y Pulido".

Máquina Aplicadora de Cinta Adhesiva de Suelo

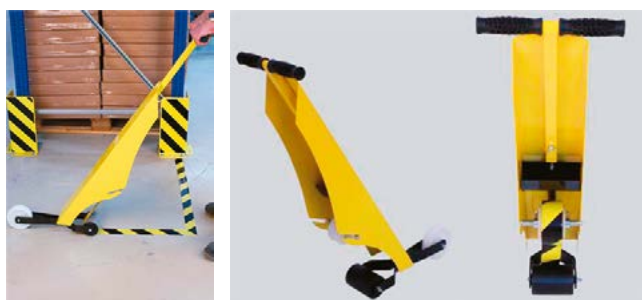

Máquina Robusta fabricada en Acero que simplemente empujándola permite aplicar de forma rápida, cómoda y precisa, las cintas adhesivas marcadoras de suelo realizando líneas rectas sobre pavimentos y delimitando zonas para paso de carretillas, etc.

No apta para cintas de resistencias "incluso carretillas". COD 381 801 01



Apta para cintas de ancho 50 mm ó 100 mm y en superficies secas (libres de grasa y polvo).

CÓDIGO
150 605 00



Fabricada en Acero.

Cintas Adhesivas Señalización Alta Resistencia "Incluso Carretillas"

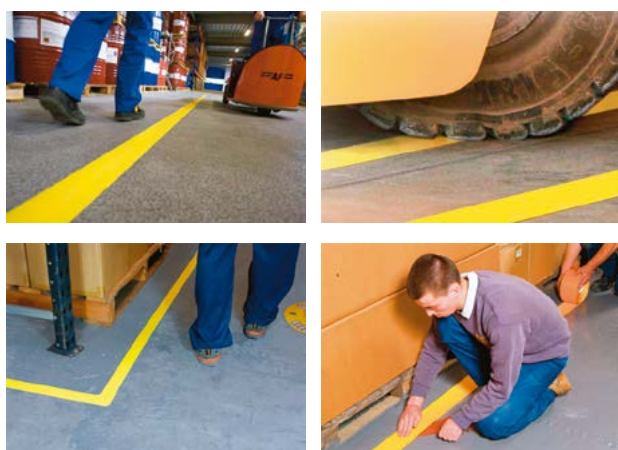

Cinta adhesiva de **máxima calidad, resistencia y durabilidad** adecuada para marcar suelos y **soportar el tránsito de carretillas** delimitando zonas en fábricas, almacenes, zonas de reunión...

La señalización del suelo le permite desarrollar un conjunto claro de ayudas visuales para asegurarse de que sus instalaciones no sólo parecen limpias y eficientes, sino que también ayuda a sus controles de procesos.

Medidas (ancho x longitud rollo): 50 mm. x 30 mts.
Espesor: 700 micras
Color: Amarillo

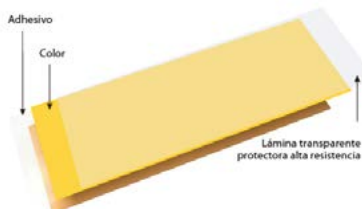

www.manufacturasmedrano.com



CÓDIGO	MEDIDA
381 801 01	50 mm. x 30 mts.

Máquinas Trazadoras de Líneas de suelo



Máquina trazadora de líneas con aerosoles especiales para marcar en suelo. Garantiza un trazado recto, limpio y con alta definición. Adecuada para delimitar zonas en talleres, parkings, ... al interior o exterior.

Alta Calidad

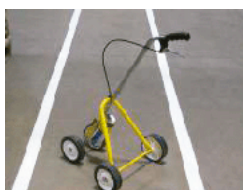

CÓDIGO
799 001 00

Económica



CÓDIGO
132 809 50



Pistola para Aplicar Sprays especiales "Suelo"



Pistola ligera para facilitar el marcado de Señalización en el suelo.

CÓDIGO
799 003 00

Sprays Especiales para Suelo (Líneas y Plantillas)



www.manufacturasmedrano.com



- Para marcajes exteriores e interiores (fábricas, almacenes, centros logísticos, aparcamientos,...)
- Producto no irritante, ni clasificado, ni irritante, ni nocivo o tóxico para el medio ambiente y libre de xileno y tolueno.

Colores: Amarillo y Blanco
Cantidad: 500 ml.



Alta resistencia a la intemperie y al tráfico. Secado Rápido.

CÓDIGO	COLOR
799 002 00	BLANCO
799 002 01	AMARILLO

Sprays de Pintura para Exterior o Interior



Contenido:
400 ml.



SPRAY FLUORESCENTE MARCAJE TEMPORAL



SPRAY REFLECTANTE



SPRAY FOTOLUMINESCENTE



Sprays para INDUSTRIA y BRICOLAGE de secado rápido en calidad, sintéticos de alto brillo, y exterior. Puede aplicarse sobre CORCHO, MADERA, CARTÓN, METAL, CERÁMICA, etc.

CÓDIGO	COLOR
132 000 11	Negro brillo
132 000 01	Negro mate
132 000 08	Blanco
132 000 04	Amarillo
132 000 12	Azul oscuro
132 000 03	Rojo bermellón
132 000 05	Verde hierba
132 000 80	Plata
132 000 70	Oro

Rodillos y Tinta Especial para Marcar Plantillas



Rodillos Plantillas

La cubierta y cierre previenen del secaje mientras no se usa. El rodillo es recambiable y de fácil limpieza.

Imprime tanto en superficies verticales como horizontales.
Ancho rodillo: 75 mm.

RODILLO MANUAL CON DEPÓSITO



· **Embalaje:** Rodillo + frasco de tinta (1 litro)



La acción del pulsador bombea la tinta del depósito hacia el rodillo de goma.

RODILLO MANUAL (SIN DEPÓSITO)



CÓDIGO
267 552 80



CÓDIGO
267 550 00

Tintas para Rodillos



www.manufacturasmedrano.com



Tinta para toda clase de superficies: Plásticos, bidones, etc...
Contenido: 1 litro.

Es a prueba de agua, permanente y de secado rápido.

CÓDIGO	COLOR
267 561 40	Negro
267 561 82	Rojo

Plantillas Metálicas Estándar (letras y números)



Plantillas metálicas Cinc.
Para pintar con pincel, spray o rodillo.

- Grosor: 0,4 mm.
- Altura caracteres: de 15 a 300 mm.



SPRAYS Y RODILLOS VER PAG. 105

ROTULADORES MARCAJE VER PAG. 108



VER TODA LA GAMA COMPRAR AQUÍ DTO. -3%



REUTILIZABLE

Tipografía: Con Serifa

Embalaje Numeraciones:
1 Embalaje: 10 números.



CÓDIGO	ALTURA
285 647 50	30 mm.
285 648 50	40 mm.
285 649 50	50 mm.
285 656 50	80 mm.
285 657 00	90 mm.
285 657 50	100 mm.
285 659 50	150 mm.
285 660 00	200 mm.
285 661 50	300 mm.

Embalaje Abecedarios:
1 Embalaje: 26 letras.



CÓDIGO	ALTURA
285 634 50	30 mm.
285 635 50	40 mm.
285 636 50	50 mm.
285 639 00	80 mm.
285 639 50	90 mm.
285 640 00	100 mm.
285 642 00	150 mm.
285 643 00	200 mm.
285 644 00	300 mm.

Tipografía: Arial



Embalaje Abecedarios:
1 Embalaje: 26 letras.

CÓDIGO	ALTURA
285 636 55	50 mm.
285 640 05	100 mm.

Embalaje Numeraciones:
1 Embalaje: 10 números.

CÓDIGO	ALTURA
285 649 05	50 mm.
285 657 55	100 mm.

Plantillas Metálicas Personalizadas

Plantillas metálicas rígidas fabricadas con chapa galvanizada de 1 - 1,5 mm de grosor.
Son reutilizables de forma infinita e incorporan dobles para facilitar su manipulación y evitar manchas.



Fabricada con chapa galvanizada.



REUTILIZABLE

CON TEXTO



TIPOGRAFÍAS DISPONIBLES

PALO
ABCDEFGHIJKLMNNOQRSTUVWXYZ - 1234567890

TACÓN
ABCDEFGHIJKLMNÑOPQRS TUVWXYZ - 1234567890

Altura letra/número: 25 mm.

CÓDIGO	Hasta un Máx. de letras/números
113 601 01	10 letras/números
113 601 02	30 letras/números
113 601 03	50 letras/números
113 601 04	70 letras/números

Altura letra/número: 50 mm.

CÓDIGO	Hasta un Máx. de letras/números
113 601 10	10 letras/números
113 601 11	20 letras/números
113 601 12	30 letras/números
113 601 13	40 letras/números

Altura letra/número: 90 mm.

CÓDIGO	Hasta un Máx. de letras/números
113 601 20	5 letras/números
113 601 21	10 letras/números
113 601 22	20 letras/números

Indicar texto.



www.manufacturasmedrano.com



CON PICTOGRAMAS



Pictograma: Minusválido
Medida exterior: 710 x 900 mm.

CÓDIGO	MEDIDA
113 602 08	655 x 780 mm.

Pictograma: Huellas

CÓDIGO	MEDIDA
113 602 09	400 x 700 mm.

CON LOGOTIPO

Fabricación con su texto o logotipo. Consultar.



Plantillas Cartón y P.V.C.



Plantillas Cartón Aceitado "Personalizadas"



- Cartón especial (evita deslizamiento de la tinta).
- Hasta 25 letras por línea.

Medida cartón: 600 x 175 mm.
 Altura letra: 25 mm.



INDICAR TEXTO

CÓDIGO	Nº LÍNEAS
267 547 20	1 línea
267 547 30	2 líneas
267 547 40	3 líneas
267 547 80	4 líneas

ABCDEFGHIJ ↑ 25 mm.

Set de Plantillas Económicas de Cartón "Letras y Números"

Fabricadas en Cartón. Según uso podrían reutilizarse (se recomienda aplicar antes una capa de barniz).



Embalaje. El set incluye:

- Una letra del la A a la Z.
- Todos los números del 0 al 9.
- Una letra extra de la A-E-O-R-S.
- Un punto, un guión, una coma, & y \$.

CÓDIGO	ALTURA
143 010 00	2,5 cm
143 010 01	5 cm
143 010 02	7,5 cm
143 010 03	13 cm

Plantillas PVC Estándar "Letras y Números"

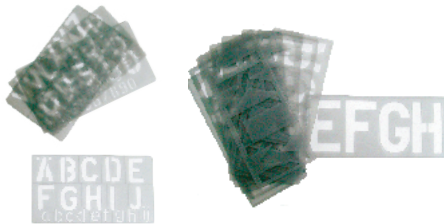

Plantillas con altura de las letras de 20 / 30 / 100 mm.:

CARACTERES QUE CONTIENEN:

"ABCDEFGHIJKLMNÑOPQRSTUVWXYZ"
 "1234567890"

Plantillas con altura de las letras de 50 mm.:

CARACTERES QUE CONTIENEN:

"ABCDEFGHIJKLMNÑOPQRSTUVWXYZ"
 "abcdefghijklmnopqrstuvwxyz"
 "1234567890"



P.V.C. SEMIRIGIDO



REUTILIZABLE

CÓDIGO	Altura letra
560 009 03	20 mm
560 009 04	30 mm
560 009 05	50 mm
560 009 06	100 mm

Plantillas Cartón o P.V.C. personalizadas con "Texto" o Pictogramas



PLANTILLA DE CARTÓN ACEITADO



El Cartón Aceitado evita deslizamiento de tinta.
 Medida Máxima: 65 x 35 cms

Nota: La altura de la letra dependerá del nº de letras o signos y de la medida máxima de 65 x 35 cms.



INDICAR TEXTO Y TIPOGRAFÍA

CÓDIGO	Hasta un Máx. de letras/signos
298 511 00	10 letras/signos
298 511 01	30 letras/signos
298 511 02	50 letras/signos

PLANTILLA DE P.V.C. TRANSPARENTE



www.manufacturasmedrano.com

EL P.V.C. facilita la visibilidad en la aplicación.
 Medida Máxima: 65 x 35 cms

Nota: La altura de la letra dependerá del nº de letras o signos y de la medida máxima de 65 x 35 cms.

Hasta un Máx. de de letras/signos



INDICAR TEXTO Y TIPOGRAFÍA

CÓDIGO	Hasta un Máx. de letras/signos
298 512 00	10 letras/signos
298 512 01	30 letras/signos
298 512 02	50 letras/signos



www.manufacturasmedrano.com

EJEMPLOS

Con la medida máxima del cartón o P.V.C. (65 x 35 cms.) se puede confeccionar un texto de mayor tamaño de letra



TIPOGRAFÍAS DISPONIBLES

PALO
 ABCDEFGHIJKLMNÑOPQRST
 UVWXYZ - 1234567890

TACÓN
 ABCDEFGHIJKLMNÑOPRS
 TUVWXYZ - 1234567890



Personalizado con su logo o texto

CONSULTAR

www.manufacturasmedrano.com



DESDE 1973 SOMOS ESPECIALISTAS EN MARCAJE

DISPONEMOS DE UNA AMPLIA GAMA DE ROTULADORES Y SISTEMAS PARA MARCAJES ESPECIALES EN TODO TIPO DE SUPERFICIES DE ENTORNOS INDUSTRIALES, OFICINA, DECORACIÓN...

CONSÚLTENOS PARA SOLUCIONAR SUS NECESIDADES DE MARCAJE

www.manufacturasmedrano.com



VER TODA LA GAMA COMPRAR AQUÍ DTO. -3%

Rotuladores Marcaje Permanente "Alta Calidad" Uso Industrial



www.manufacturasmedrano.com

Rotulador Paint Marker "Alta Calidad"

- Rotulador con tinta permanente opaca (efecto de lacado). Secado rápido y resistente al agua.
- Ancho de trazo (punta redonda): 2 mm.
- Adecuado para utilizar sobre cualquier superficie no absorbente (metal, plástico, cristal, esmalte...)

Ej. Marcado de piezas en control de calidad sector industrial.



CÓDIGO	COLOR
116 013 78	
116 013 71	
116 013 72	
116 013 75	

Rotulador Marcaje Sólido "en Barra"

- Marcaje sólido (no líquido) sobre cualquier superficie, incluso absorbente.
- Ideal para superficies irregulares o materiales en corrosión o manchados (acero, madera, hormigón...)
- Resistente a la intemperie, al agua y a temperaturas elevadas (-10°C a 200°C).
- Aplicación mediante giro a derecha e izquierda de la barra. De secado rápido y no gotea. Provisto de capuchón protector de roturas por caídas.



www.manufacturasmedrano.com



CÓDIGO	COLOR
116 013 54	

Rotuladores "Recargables" de Marcaje Permanente

Punta redonda

- 4 mm. diámetro.
- Ancho de trazo: 1mm.



Colores:



CÓDIGO
519 005 50

Punta plana

- Ancho de trazo: 2 - 4,5 mm.



Colores:



CÓDIGO
519 008 50



Libres de Xileno



Contenido: 30 ml



CÓDIGO
519 016 00

Rotuladores Fluorescentes "Efecto Tiza Líquida"

Rotuladores especiales para Cristal, Pizarras negras... de fácil borrado con trapo húmedo o Spray especial. Aportan una rotulación sencilla, limpia y llamativa.

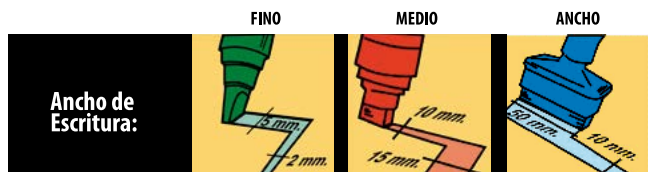
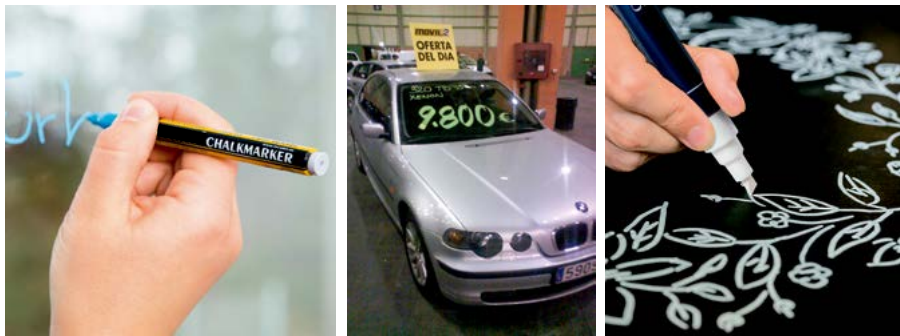

Colores:



INDICAR COLOR

CÓDIGO	ANCHURA DE TRAZO	MEDIDA SELLO
116 008 50	FINO	14 x 38 mm.
116 009 50	MEDIO	18 x 48 mm.
116 010 50	ANCHO	22 x 55 mm.

Rotuladores Especial Congelador



Se puede borrar fácilmente con un poco de alcohol, lo que te permite reutilizar el tupper.

Rotuladores especial diseñado para rotular bolsas y tupper para el congelador



Tinta resistente al agua apta para aguantar temperaturas de hasta -20°C.



CÓDIGO
182 700 10

Sellos de Caucho "Personalizados" y Tintas Especiales Marcaje

Fabricamos cualquier sello de caucho manual o automático con su texto, logotipo...



Con una alta terminación y en plazos de entrega muy cortos.

SOLICITAR PRESUPUESTO

www.manufacturasmedrano.com



Ejemplo modelo ECO



Incluye: Aparato Automático + Sello Caucho (Sólo texto o con logo ya digitalizado)

CÓDIGO	MEDIDA SELLO
273 800 01	14 x 38 mm.
273 800 11	18 x 48 mm.
273 800 21	22 x 55 mm.

Tintas para Marcajes Especiales



CONSULTAR

DISPONEMOS DE TINTAS PARA CUALQUIER SUPERFICIE QUE NECESITE MARCAR: Metales, Tejidos, Plásticos, Hormigón...

www.manufacturasmedrano.com

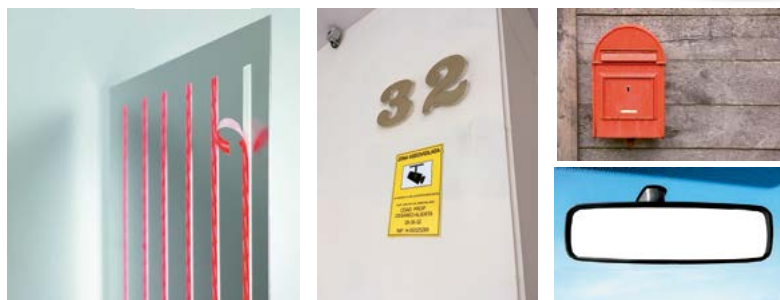

**CINTAS ADHESIVAS DOBLE CARA
ESPECIALES PARA FIJAR Y UNIR,
AISLAR, SELLAR O REPARAR.**



VER TODA LA GAMA
COMPRAR AQUÍ
DTO. -3%

Aptas para todo tipo de materiales (metales, plásticos, madera, ...).
Y transparentes para uniones en cristal, metacrilato, ...

Cinta Adhesiva Doble Cara "Espumada"



**1,5 mm.
ESPESOR**

Adhesivo: acrílico
Fuerza adhesiva: 18 N. / 25 mm.
Resistencia T°: -30 °C a +100 °C
Espesor: 1,5 mm.
Color: blanco
Longitud: 33 mts.

CÓDIGO	Ancho x Long.
340 040 10	15 mm. x 33 mts.
340 040 20	19 mm. x 33 mts.
340 040 30	25 mm. x 33 mts.

Cinta Adh. Doble Cara "Espumada" FUERTE



**MÁXIMA
ADHESIVIDAD
1 mm. grosor**

Adhesivo: acrílico.
Fuerza adhesiva: 22 N. / 25 mm.
Resistencia T°: -30 °C a +120 °C
Espesor: 1 mm.
Color: Blanco (película exterior azul)
Longitud: 33 mts.

CÓDIGO	Ancho x Long.
340 040 70	19 mm. x 33 mts.
340 040 80	25 mm. x 33 mts.

Cinta Adhesiva Doble Cara "Poliéster" Tte.



**EXTRA
FUERTE
Transparente**

Adhesivo: Acrílico
Fuerza adhesiva: 22 N. / 25 mm.
Espesor: 0,20 mm.

Resistencia T°: -40 °C a +200 °C
Color: transparente
Longitud: 50 mts.

CÓDIGO	Ancho x Long.
340 042 10	9 mm. x 50 mts.
340 042 20	25 mm. x 50 mts.

Cinta Adhesiva Doble Cara Negra "Metales"



**ESPECIAL
METALES**

Adhesivo: acrílico.
Fuerza adhesiva: 18 N. / 25 mm.
Espesor: 0,8 mm.

Resistencia T°: -30 °C a +100 °C
Color: Negro (película exterior verde)
Longitud: 50 mts.

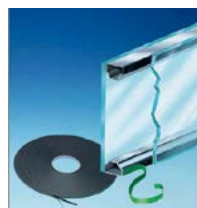

CÓDIGO	Ancho x Long.
340 040 60	19 mm. x 50 mts.

Cinta Adh. Doble Cara Espuma Pequeño Formato

Cinta Doble Cara Transparente



Ancho x Longitud: 19 mm. x 5 mts.
Grosor: 1 mm.
Uso: Multiusos e Ideal para uniones invisibles (cristal...).



Válido para interior y exterior.

CÓDIGO
375 301 30

Cinta Doble Cara Metales y Plásticos Alta Adherencia



Ancho x Longitud: 19 mm. x 1,5 mts.
Grosor: 1 mm.
Color: Gris
Uso: Multiusos. Ideal para Metales y Plásticos (hierro, aluminio, policarbonato, polipropileno...).



Válido para interior y exterior.

CÓDIGO
685 001 00

Cinta Adhesiva Doble Cara "Alta Calidad" (espesor 0,16 mm.)

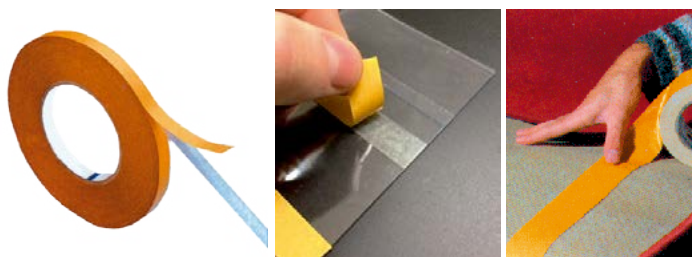

Adhesivo: acrílico
Fuerza adhesiva: 16 N. / 25 mm.
Resistencia Temperatura: -20 °C a +120 °C
Espesor: 0,16 mm.
Color: transparente



CÓDIGO	Ancho x Long.
309 037 00	9 mm. x 50 mts.
309 036 00	12 mm. x 50 mts.
309 034 00	19 mm. x 50 mts.
309 033 00	25 mm. x 50 mts.
309 030 00	50 mm. x 50 mts.

Aplicador Cinta Doble Cara (espesor 0,16 mm. ancho máx. 25 mm.)

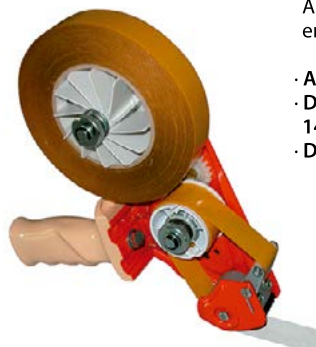

Al aplicar la cinta el papel protector es ritado enrollándolo en el carrete central.

- Ancho de cinta: hasta 25 mm.
- Diámetro exterior máximo del rollo de cinta 140 mm.
- Diámetro interior del mandril 76 mm.



Aparato aplicador de cinta doble cara con cuchilla de corte especial.

CÓDIGO
309 028 00

Velcro Autoadhesivo

Incluye los dos componentes: Nylon rizado y tejido de algodón (rizo y gancho)
Color: Blanco



Embalaje: 1 rollo con caja dispensador que incluye los dos componentes de longitud 10 metros.
Ancho: 2 cms.

CÓDIGO	Longitud
185 300 01	10 mts.

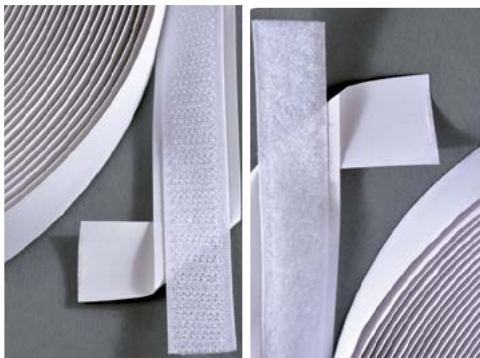

Embalaje: 2 rollos (uno x cada componente) de longitud 25 metros.
Ancho: 2 cms.

CÓDIGO	Longitud
381 901 00	25 mts.



Puntos velcro adhesivos de 19 mm. de diámetro.
Embalaje: 112 puntos de ambos componentes.

CÓDIGO
718 000 30

Puntos Adhesivos Doble Cara

A Puntos adhesivos espumados 1 mm. grosor.
Color: Blanco.

B Puntos adhesivos transparentes finos 0,16 mm. grosor.



- Incluyen pestaña sobrante para facilitar su aplicación.
- Fuerte adhesividad en ambas caras.
- Diámetro: 20 mm.



www.manufacturasmedrano.com

Embalaje: 250 puntos adhesivos.

CÓDIGO	
A	718 000 20
B	718 000 25

Cinta Adhesiva Doble Cara (long. 33 mts.) y Aplicador

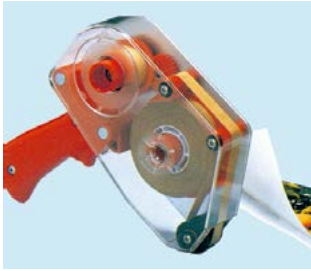

APLICADOR

Máquina para aplicar fácilmente cinta doble cara de forma continuada.
Ancho del interior del rollo: 25 mm.
Exterior: 75 mm.

Utiliza cinta doble cara 33 mts. x 12 ó 19 mm.



CÓDIGO
340 003 10



CINTA DOBLE CARA
33 mts. x 12 ó 19 mm.

CÓDIGO	Ancho x Long.
340 042 30	12 x 33 mts.
340 042 40	19 x 33 mts.

Roller Adhesivo Doble Cara

- Adhiere papel, cartulinas, ... en superficies lisas.
- Muy cómodo, limpio y preciso.



- Longitud: 14 mts.
- Ancho: 8,4 mm.

CÓDIGO	ADHESIVO
718 001 60	PERMANENTE
718 001 61	REMOVIBLE

Gotas Adhesivas Doble Cara



- Embalaje: 5.000 gotas.
- Caja tipo dispensador.

CÓDIGO	ADHESIVO
718 000 40	PERMANENTE
718 000 50	REMOVIBLE

Aplicador para Gotas.



- Gotas de pegamento doble cara transparentes.
- No dejan residuos y aplicación en frío.
- Permiten adherir muestras, tarjetas, en promociones, y ensamblar productos.

- Diámetro Gota: 10 mm.
- Adhesivo: permanente o removible.

CÓDIGO
718 001 00

Gotas en Rollo para Aplicadora



- Gotas en rollo para aplicador.
- Embalaje: rollo de 1.500 gotas.

CÓDIGO	ADHESIVO
718 001 50	PERMANENTE
718 001 51	REMOVIBLE

Discos Adhesivos a una Cara Transparentes

Discos de seguridad adhesivos.

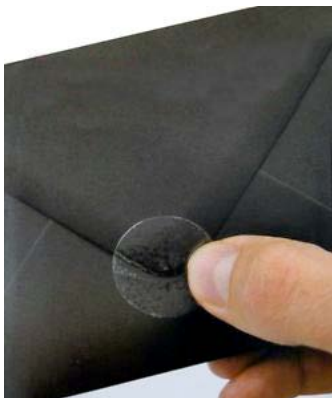

Color: transparente
Diámetro: 25 mm.
Adhesivo: Permanente o removible
Embalaje: Rollo de 2000 discos



Adecuados para cerrar sobres, sellar cajas y colgar posters.

CÓDIGO	TIPO ADHESIVO
718 001 70	PERMANENTE
718 001 80	REMOVIBLE

Discos Imán de Neodimio con Autoadhesivo 13x2 mm



Permite imantar cualquier superficie "no magnética"



· Imanes redondos muy potentes con autoadhesivo por 1 cara.

- **Fuerza y Resistencia:** aprox. 1,4 Kg.
- **Recubrimiento:** Niquel.
- **Medidas:** Diámetro 12mm.
- **Espesor:** 2 mm.

CÓDIGO
181 902 00

Cinta Magnética Adhesiva 1 cara



Permite imantar cualquier producto "no magnético" (fundas, carpetas...)

· Imán natural con 1 cara adhesiva.

- **Embalaje:** 1 bobina.
- **Longitud:** 30 mts.

CÓDIGO	ALTURA
182 608 01	20 mm.
182 608 11	25 mm.
182 608 21	30 mm.
182 608 31	40 mm.
182 608 41	50 mm.

Imán P.V.C. Formato Bobina

· Bobina de Imán con P.V.C. blanco de alta adherencia y resistencia. Ideal para rotulación en vehículos,...

- **Grosor:** 0,7 mm.
- **Color:** Blanco.
- **Anchura rollo:** 62 cm.
- **Longitud rollo:** 10 mts.
- **Unidad de venta:** metro lineal.



Permite cortarse con cutter, cizalla o similar.



CÓDIGO
18260900

Cinta Adhesiva PVC Colores

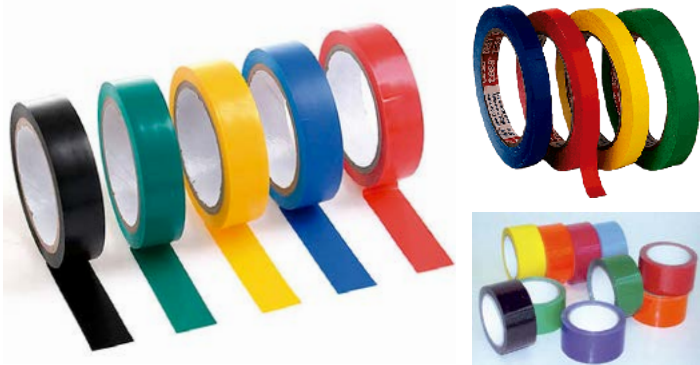

Longitud: 66 m.

Desenrollado silencioso



Indica color.



Calidad máxima:
P.V.C. 32 micras.

TOP VENTAS	CÓDIGO	MEDIDAS (Ancho x Long.)
	306 017 00	12 mm. x 66 mts.
	306 015 00	19 mm. x 66 mts.
	306 014 00	25 mm. x 66 mts.
	306 011 00	50 mm. x 66 mts.

Cintas Adhesivas para Cierre de Embalajes



www.manufacturasmedrano.com

Cinta Polipropileno Acrílico "28 micras"

Longitud: 132 mts.
Anchura: 50 mm.

+ Económica
+ Resistente



CÓDIGO	COLOR
353 000 19	MARRÓN
353 000 18	BLANCO
353 000 17	TRANSPARENTE

Cinta Polipropileno Acrílico "28 micras" y "Desenrollado Silencioso"

Longitud: 132 mts.
Anchura: 50 mm.
Espesor: 28 micras

Trabaje SIN ruidos



CÓDIGO	COLOR
353 000 39	MARRÓN
353 000 38	BLANCO
353 000 37	TRANSPARENTE

Cinta Polipropileno Acrílico "32 micras" y "Desenrollado Silencioso"

Longitud: 132 mts.
Anchura: 50 mm.
Espesor: 32 micras

Trabaje SIN ruidos



IGUAL AL PVC



CÓDIGO	COLOR
353 001 39	MARRÓN
353 001 37	TRANSPARENTE

- Alta calidad y adherencia. Todas las cintas adhesivas son de polipropileno "acrílico" (no hotmelt).
- Respetan el medio ambiente. Adhesivo libre de disolventes y reciclable.
- Más duración, 132 mts. de longitud y anchura garantizada de 50 mm.
- Disponibles otras Medidas: 50 mm. x 66 mts. y Calidades (P.V.C.).

Cintas Adhesivas Impresas / Personalizadas



Ancho 50 mm. Longitud 66 ó 132 mts.

Cintas adhesivas personalizadas con su texto o logotipo.
Pedido mínimo: 36 rollos

Calidad Polipropileno Acrílico (no Hotmelt)
28/30 micras. No silencioso.

P.V.C. de máxima Calidad: P.V.C.
34 micras. Silencioso - Trabaje Sin ruidos.



CONSULTAR



www.manufacturasmedrano.com

Cinta Adhesiva de Papel Ecológico



- Papel resistente.
- Resistencia Temperatura: 60 °C
- Espesor total: 110 micras
- Color: marrón
- Calidad: 63 g./m2
- Longitud: 50 mts.



100% RECICLABLE



CÓDIGO	Ancho x Long.
311 523 10	50 mm. x 50 mts.

Cinta Adhesiva PVC Transparente



Máxima calidad

TOP VENTAS	CÓDIGO	MEDIDAS (Ancho x Long.)
	305 035 07	12 mm. x 66 mts.
	305 033 07	19 mm. x 66 mts.
	305 032 07	25 mm. x 66 mts.
	305 029 07	50 mm. x 66 mts.

Celo Transparente



Máxima calidad

TOP VENTAS	CÓDIGO	MEDIDAS (Ancho x Long.)
	430 024 75	12 mm. x 33 mts.
	430 024 85	19 mm. x 33 mts.

Precintadoras Manuales



- Para anchos de rollo de 50 mm.
- Para largos de rollo de hasta 132 mts.
- Regulador de freno.
- Cuchilla de acero y cuerpo de metal y plástico.

ANCHO ROLLO	CÓDIGO
50 mm.	412 025 60

Precintadora "Trabajos Duros"



USO INTENSIVO

- Para anchos de rollo de 50 mm. y 75 mm.
- Para largos de rollo de hasta 132 mts.
- Regulador de freno.
- Rodillo de goma natural con Cuchilla de acero.
- Cuerpo de metal y mango ABS ergonómico.

ANCHO ROLLO	CÓDIGO
50 mm.	412 023 20
75 mm.	412 028 50

Distribuidores de Cinta Adhesivas

Distribuidor Manual de Sobremesa



Color: Negro

PEQUEÑO

Ancho x long. max. cinta: 19 mm. x 33 mts.
Ancho interior del rollo: 25 mm.
Dimensiones: 14,5 x 6,5 x 5,5 cm.
Peso: 680 gr.

GRANDE

Ancho x long. max. cinta: 25 mm. x 33 ó 66 mts.
Ancho interior del rollo: 75 mm.
Dimensiones: 20,5 x 8 x 10 cm.
Peso: 1.300 gr.

	CÓDIGO
PEQUEÑO	430 024 38
GRANDE	430 024 39

Distribuidor Manual Longitud Regulable



La máquina dispensará bajando la palanca un nuevo trozo de igual tamaño.

- Ancho interior del rollo: 25 mm.
- Dimensiones: 19 x 10,5 x 11,2 cm.
- Peso: 1.115 gr.



CÓDIGO
367 800 10



DISTRIBUIDOR MULTIFUNCIÓN

Distribuidor de Cinta Adh. con "Gato de Fijación"



- Ancho x longitud de cinta: 2 rollos (19 + 19 mm) ó 1 rollo de 50 mm. x 66 mts.
- Ancho interior del rollo: 76 mm.



Distribuidor de cinta adhesiva con elemento de fijación adaptable a distintos grosores.

CÓDIGO
412 070 10

Cinta Adhesiva Tela Gris "Americana"



Muy resistente a la humedad y fácil de cortar con la mano.

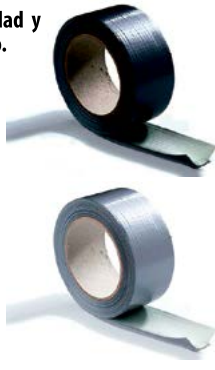

- Adhesivo: acrílico
- Espesor: 190 micras - 0,20 mm.
- Resistencia a la temperatura: - 5 ° C a + 70 ° C
- Longitud: 25 mts.
- Ancho: 50 mm.



PUNTOS ADHESIVOS
CINTA AMERICANA
VER PÁG . 60

CÓDIGO	COLOR
309 044 00	NEGRA
309 044 10	GRIS

Ancho 50 mm x Long. 10 mts.

375 301 40	BLANCO
------------	--------

Cinta Adhesiva de Papel Crepé



- Fácil adherencia.
- Fácil despegado.
- Resistencia Tª: 60 ° C
- Longitud: 45 mts.



PERMITE ESCRITURA

CÓDIGO	MEDIDA (Ancho x Long.)
310 010 30	19 mm x 45 mts.
310 010 50	25 mm x 45 mts.
310 012 00	50 mm x 45 mts.

Cintas Adhesivas Reforzadas con Fibra de Vidrio

Aplicaciones: mazos de tubos, perfiles, embalajes con exceso de peso...
Medidas (ancho rollo x longitud): 25 mm. x 50 mts.



Cintas con película reforzada de fibra de vidrio que mejora la resistencia a la rotura.

CÓDIGO
311 004 00

Cinta Adhesiva de Aluminio

Cinta adhesiva de película de aluminio, espesor 50 micras. Se utilizan para cierre de fugas de vapor, construcción, isotérmica, reparación de tuberías, sellado de conductos agrietados o con pequeñas fisuras. Protector de papel siliconado y adhesivo acrílico.

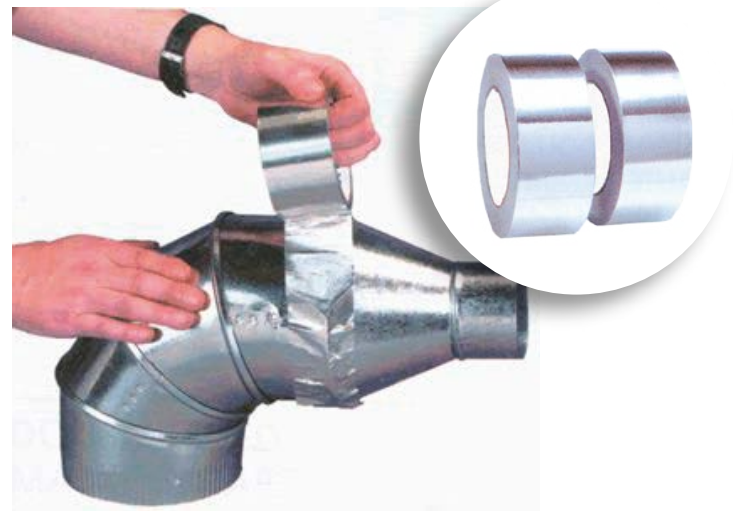

Resistencia a la temperatura: -10° C a 100° C
Medidas (longitud x ancho rollo): 10 mts. x 50 mm.

CÓDIGO
375 301 55

Cinta Adhesiva de Polietileno Transparente



Cinta adhesiva indicada para la fabricación y reparación de roturas en los invernaderos o similar.
Ejemplos: roturas de plásticos, refuerzos, uniones de dos láminas, goteos, ...
Adhesivo: Acrílico.
Color: Transparente
Resistencia a la temperatura: - 20° C a 60° C.
Medidas (longitud x ancho rollo): 33 mts. x 50 mm.



Muy resistente a los rayos U.V. y a la intemperie.

CÓDIGO
309 041 01

Grapadora - Clavadora Metálica



· Peso: 550 gr.
· Medidas: 18 x 15 x 3 cm.

CÓDIGO
173 603 00

Utiliza grapas de:
4, 6, 8, 10, 12 ó 14 mm.

Embalaje: 5.000 grapas

CÓDIGO	MEDIDA
304 061 50	6 mm.
304 062 00	8 mm.
304 062 50	10 mm.
304 063 50	14 mm.

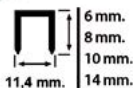

Grapadora Trabajos Duros



Grapado cerrado

Utiliza grapas de:
8, 10 ó 12 mm.

Embalaje: 5.000 grapas

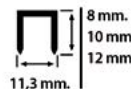

Tenaza de Alta Calidad y Resistencia.
De acero niquelado y adecuada para cierre de cajas, bolsas, sacos...

Peso: 475 gr.
Penetración: 65 mm.
Capacidad: 84 grapas

CÓDIGO
324 009 10

CÓDIGO	MEDIDA
304 029 00	8 mm.
304 030 00	10 mm.
304 031 00	12 mm.

Flejado de Polipropileno

A



B

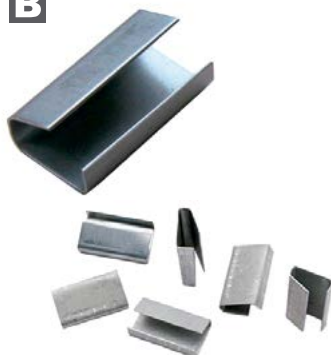

C



D



FLEJE DE ACERO INOXIDABLE



FLEJE DE ACERO



FLEJE TEXTIL

A Fleje de Polipropileno

Cinta de polipropileno de 13 mm. ancho x 0,8 mm.

Resistencia a la rotura: 216 Kg.
Peso: Bobina 11 Kg. aprox.
Longitud: 1.200 mts.
Color: Negro.

CÓDIGO
381 002 30

Cinta de polipropileno de 16 mm. ancho x 0,8 mm.

Resistencia a la rotura: 260 Kg.
Peso: Bobina 11 Kg. aprox.
Longitud: 1.100 mts.
Color: Negro.

CÓDIGO
381 002 35

Otros colores y medidas: CONSULTAR

B Uniones Metálicas para Fleje de Plástico Abiertas

CÓDIGO	Embalaje	Ancho Fleje
381 002 00	4000 uds.	13 mm.
381 002 10	3000 uds.	16 mm.

C Flejadora Manual para fleje 13 y 16 mm. ancho x 0,8 mm.

Permite tensar, apretar la unión y cortar el fleje.

CÓDIGO	Ancho Fleje
381 004 10	13 mm.
381 004 00	16 mm.

D Carro devanador diámetro interior 500 mm.

CÓDIGO
317 001 00

Pistolas Aplicadoras de Cola Termofusible



Uso moderado
Temperatura máxima: 193°C
Calentador: 120 W

CÓDIGO
324 557 10

Uso intensivo
Calentador: 220 W

CÓDIGO
324 557 20



MODELO ECO

Colas Termofusibles



Adhesivo sólido que se vuelve fluido por acción del calor.

Color: Transparentes para sellante y relleno.
Formato: Barras de 12 mm. de diámetro y 190 mm. de longitud.

Otras calidades: consultar

Embalaje: Bolsas de 1 Kg.
(Aproximadamente 55 barras)

CÓDIGO
324 567 10

Sobres "Contiene Documentación"



- Sobres impresos "Contiene Documentación - Packing List"
- **Color impresión:** fondo rojo y texto rojo y negro.
- **Embalaje:** 100 unds.

CÓDIGO	MEDIDA (exterior)
328 002 15	130 x 115 mm.
328 002 40	180 x 140 mm.
328 002 10	240 x 140 mm.
328 000 50	240 x 180 mm.

· Sobres autoadhesivos de polietileno transparente de alta calidad.

Sobres anónimos

328 001 15	140 x 125 mm.
328 001 11	180 x 140 mm.
328 002 00	240 x 140 mm.
328 001 00	240 x 180 mm.

Etiquetas Autoadhesivas para Envíos



Color: fondo rojo fluor y texto negro.
Medida (ancho x alto): 105 x 35 mm.
Embalaje: 1 rollo de 500 ó 1000 etiquetas.

CÓDIGO	TEXTO	CANTIDAD
436 007 00		500 etiq.
436 007 10	MUY FRAGIL	1000 etiq.
436 007 25	CONTIENE ALBARAN	500 etiq.
436 007 30	CONTIENE ALBARAN	1000 etiq.

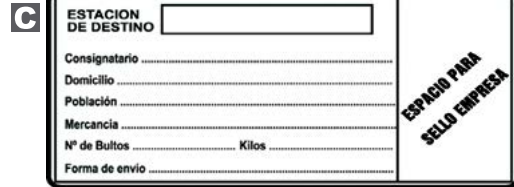

Color: fondo blanco y texto negro.
Medida (ancho x alto): 120 x 60 mm.
Texto: preimpreso según fotografía.
Embalaje: 1 rollo de 500 ó 1000 etiquetas.

CÓDIGO	CANTIDAD
404 033 00	500 etiq.
404 034 00	1000 etiq.

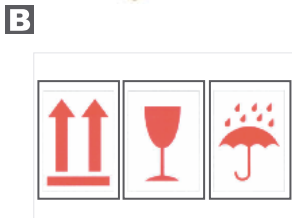

Color: fondo blanco y pictograma rojo.
Medida (ancho x alto): 90 x 130 mm.
Embalaje: 1 rollo de 200 etiquetas.

CÓDIGO	TEXTO
424 501 81	FLECHA (siempre de pie)
424 501 80	COPA (frágil)
424 501 82	PARAGÜAS (no mojar)



Color: fondo blanco y texto azul.
Medida (ancho x alto): 110 x 82 mm.
Texto: preimpreso según fotografía, o ver en web.
Embalaje: 1 rollo de 200 etiquetas.

CÓDIGO
401 009 00

Básculas y Pesapaquetes Digitales

- Capacidad: **5.000 gr.**
- Incremento: **1gr.**
- Disponen de peso **TARA.**
- Incluyen baterías de litio.



B CON PLATAFORMA DE CRISTAL



	CÓDIGO	MEDIDA PLATAFORMA
A	569 900 50	∅ 15cm.
B	569 900 60	15,8 x 15,8cm.

Pesapaquetes (plataforma + pantalla) 50kg



AMPLIA GAMA BÁSCULAS Y PESAPAQUETES



- Plataforma de acero pulido (305 x 310 x 60 mm) y caja (130 x 65 x 40 mm.) separada del peso, con cable extensible de 180 cm. para montar a pared.
- Dispone de TARA, memoria y calibrado.

- **Alimentación:** adaptador corriente incluido.
- **Capacidad:** 50 kg.
- **Incremento:** 20 gr.



CÓDIGO
501 000 00

Bolsas - Sobres Envío Confidencial



- Máxima confidencialidad. Resistente a los desgarros e impermeable.
- Fabricado en polietileno y cierre con tira adhesiva.
- **Color:** Interior negro y exterior blanco.
- **Embalaje:** 100 unds.



www.manufacturasmedrano.com

CÓDIGO	MEDIDA
361 450 00	250 x 350 mm.
181 903 00	360 x 500 mm.

Sobres Marrones Acolchados con Burbuja



- Necesarios para proteger los envíos frágiles.
- **Embalaje:** 10 sobres



Incluyen tira adhesiva para facilitar el cierre.

CÓDIGO	MEDIDA INTERIOR
328 005 50	100 x 165 mm.
328 005 80	120 x 215 mm.
328 006 90	150 x 215 mm.
170 006 00	180 x 160 mm. CD
328 007 10	180 x 265 mm.
328 005 90	220 x 265 mm.
328 005 60	220 x 340 mm.
328 005 70	230 x 340 mm.
328 006 00	270 x 360 mm.
328 006 10	300 x 445 mm.
328 006 50	350 x 470 mm.

Cajas de Cartón Ondulado



Cajas plegables de alta calidad y resistencia.

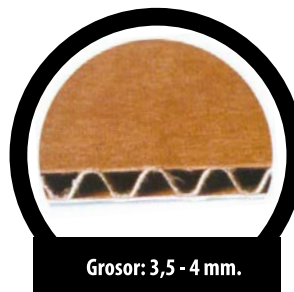

Grosor: 3,5 - 4 mm.



CARTÓN ONDULADO



www.manufacturasmedrano.com

CÓDIGO	Largo x Ancho x Alto
396 000 00	300 x 200 x 150 mm.
396 000 50	400 x 290 x 220 mm.
396 001 00	500 x 340 x 310 mm.
396 001 50	600 x 400 x 290 mm.

Tubos de Cartón



Tubos de cartón para envíos recubiertos con kraft y cierre con dos tapas de P.V.C. negro o blanco. Muy ligeros. Ideales para expediciones postales y embalaje de posters, calendarios, lienzos, planos ...

Color: Tubo en marrón y tapas en color negro o blanco.



Las tapas restan 3 cm. internamente a la medida total del tubo.

CÓDIGO	Diam. x Long.
409 010 00	60 x 640 mm.
409 010 01	80 x 640 mm.
409 010 02	40 x 460 mm.
409 010 03	60 x 460 mm.

Bridas Uso Universal



www.manufacturasmedrano.com



Material: poliamida
Colores: Blanco o Negro
Embalaje: 100 bridas



· Muy resistentes a los cambios de temperatura.

BLANCAS	NEGRAS	Long. x Ancho
413 007 50	413 005 00	98 x 2,5 mm.
413 008 20	413 005 80	160 x 2,6 mm.
413 008 30	413 006 80	200 x 2,6 mm.
413 008 00	—	140 x 3,6 mm.
413 008 50	—	200 x 3,6 mm.
413 008 75	413 007 05	300 x 3,6 mm.
—	413 006 30	250 x 4,8 mm.
413 009 00	—	290 x 4,8 mm.
413 008 80	413 007 00	360 x 4,8 mm.
413 010 01	—	430 x 4,5 mm.

Bridas Velcro Negro Alta Calidad

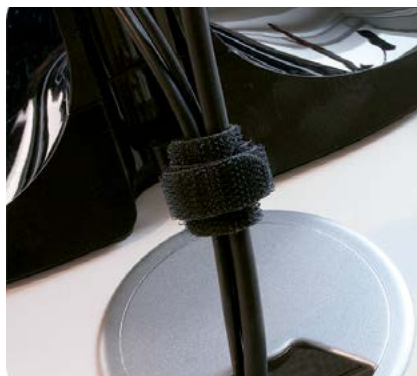

Color: negro
Longitud: 20 cm.
Ancho: 12 mm.
Embalaje: 20 uds.



Alta adherencia del velcro "reutilizables" de forma infinita.

CÓDIGO
181 901 50

Gomas y Bandas Elásticas



· Gomas de caucho natural.
· Elásticas y muy resistentes.

Colores: Marrón claro
Embalaje: bolsa 1 Kg.
Ancho: 1,5 mm.



CÓDIGO	LONGITUD
548 705 90	30 mm.
548 706 00	40 mm.
548 706 10	50 mm.
548 706 15	70 mm.
548 706 20	80 mm.
548 706 30	90 mm.
548 706 40	100 mm.
548 706 50	120 mm.
548 706 70	200 mm.



www.manufacturasmedrano.com

Bandas anchas

CÓDIGO	Ancho x Long.
334 061 00	5 x 100 mm.
334 061 10	20 x 100 mm.

Cinta Plástica Reforzada con Alambre

A Tiras longitud 10 cms.
· Embalaje: 100 tiras.



B Bobina en carrete de plástico
· 1.000 mts. longitud.



· Cierre hermético.
· Reutilizable.
· Ancho de cinta: 3,3 mm.



Permiten atar sin nudos, con una simple torsión.



REFORZADA CON 2 ALAMBRES



A		B
TIRAS 10 cm.	COLOR	BOBINA 1.000 mts.
363 001 10	BLANCO	363 002 10
363 001 20	ROJO	363 002 20
363 001 30	VERDE	363 002 40
363 001 40	AMARILLO	363 002 30

Bridas-Precinto de Seguridad y Control

A DENTADA



¡ Uso Universal

B CILINDRICA 2 mm

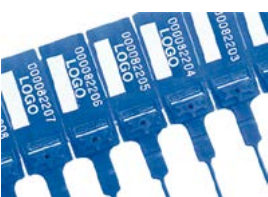

¡ Pequeños orificios

C PLANA



· Bridas- Precintos de polipropileno numerados correlativamente y con bandas para escritura manual.

· Resistentes al exterior
· **Embalaje:** 100 uds.



www.manufacturasmedrano.com

	CÓDIGO	TIPO BRIDA	Longitud Total	Medida Cartela
A	330 333 00	DENTADA	230 mm.	54 x 22 mm.
B	330 334 00	CILÍNDRICA	290 mm.	54 x 22 mm.
C	330 333 50	PLANA	280 mm.	65 x 35 mm.



EJEMPLO: Cierre de sacos

Precintos y Plomos

Alambre galvanizado inviolable.



Longitud: 388 metros (1 Kg.)
Grosor: 1 mm.

CÓDIGO
285 664 00

Precintos de Plomo. Embalaje: 1 Kg.



CÓDIGO	DIÁMETRO	Capacidad Aprox.
285 663 59	9 mm.	265 uds.
285 663 53	13 mm.	182 uds.

Tenazas niqueladas para precintos.



CÓDIGO	PARA PLOMOS Ø
285 664 55	9 mm.
285 664 60	13 mm.



www.manufacturasmedrano.com



www.manufacturasmedrano.com

Cordelería

- Cuerda para embalajes.
- Excelente resistencia y seguridad en el nudo.



A



Hilo Pulido. Grosor: 0,9 mm.
Long. bobina: 1400 mts. - 100 gr.
Resistencia: 9 Kg.

B



Sisal 2 cabos. Grosor: 3 mm.
Long. bobina: 147 mts. - 750 gr.
Resistencia: 87 Kg.

C



Rafia Blanca.
Grosor: 1,7 mm.
Long. bobina: 420 mts. - 700 gr.
Resistencia: 70 Kg.

	CÓDIGO
A	364 002 00
B	364 000 50
C	364 001 50



Correas de Amarre

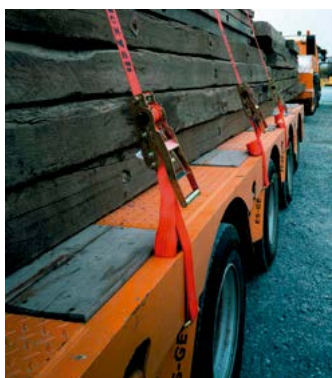

Necesarias para sujetar y tensar cualquier tipo de carga y garantizar su seguridad en el transporte

Cinta de poliéster 25 mm.

CORREA EN DOS PIEZAS CON GANCHO
Longitud: 5 mts. (4,5 m. + 0,5 m.)
Resistencia: 1000 Kg.



CÓDIGO
173 605 10



www.manufacturasmedrano.com

Cinta de poliéster 35 mm.

CORREA EN DOS PIEZAS CON GANCHO
Longitud: 7 mts. (6,5 m. + 0,5 m.)
Resistencia: 2000 Kg.



CÓDIGO
173 605 00

Film Estirable Transparente (23 micras) y sus Aplicadores

· Alta calidad y máximo espesor. · Aplicación: manual.



	CÓDIGO	COLOR
A	359 900 10	TRANSPARENTE
B	359 900 20	NEGRO



**Bobina film
Transparente y
Negra**



· ANCHO: 500 MM.
· LONGITUD: 220 MTS.

Mini Bobina Film



VER TODA LA GAMA
COMPRAR AQUÍ
D.T.O. -3%



CÓDIGO
359 900 30



· ANCHO: 100 MM.
· LONGITUD: 150 MTS.

Aplicadores Manuales para Film Estirable



PVC para mandril
Ø 50 mm.

CÓDIGO
398 200 00



Metálico y ergonómico
Para mandriles:
Ø 38 mm.
Ø 50 mm.
Ø 75 mm.

CÓDIGO
412 062 00

Aplicador para Mini-Bobina Film



CÓDIGO
398 200 01

Bobinas de Plástico con Burbujas



TAMAÑO BURBUJA

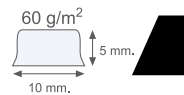

PORTABOBINAS
PLÁSTICO BURBUJA



PLÁSTICO
BURBUJA
+ PAPEL KRAFT



**Alta calidad.
Espesor: 60 g/m²**



**Según cantidades
Consultar envío**

CÓDIGO	Ancho	Largo	Superficie
382 300 10	600 mm.	10 m/L.	6 m ²
382 300 20	600 mm.	15 m/L.	9 m ²
382 300 90	1200 mm.	10 m/L.	12 m ²
382 301 00	1200 mm.	15 m/L.	18 m ²
TOP VENTAS 382 301 10	1200 mm.	50 m/L.	60 m ²
343 003 50	1200 mm.	200 m/L.	180 m ²

Bobina de Foam Espuma de Polietileno

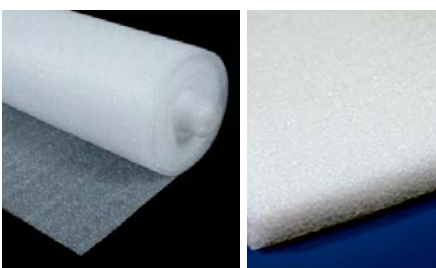

CONSULTAR OTRAS MEDIDAS

www.manufacturasmedrano.com

Material muy suave y resistente.
Grosor: 2 mm.
Color: Blanco
Medidas (ancho x longitud):
150 cms. x 50 metros

CÓDIGO
359 900 50

Tubo de Polietileno Transparente Gran resistencia

- Adecuado para protección de manchas, polvo, ...
- Alta resistencia. Galga 250.
- Bobina en formato tubo.
- Longitud: 50 metros
- Ancho bobina: 100 cm. (presentado en 60 cm. y 2 pliegues de 20 cm.) Si se corta uno de los lados permite 200 cm. de ancho total.
- Peso Bobina: 15 Kg.



CÓDIGO
393 001 10

Papel Kraft Verjurado

Color Marrón



Adecuadas para sobremesa-mostrador.



www.manufacturasmedrano.com



· Espesor: 45 gr/m²

CÓDIGO	Ancho Bobina
370 017 51	62 cm.
370 018 01	31 cm.
370 018 51	16 cm.



· Espesor: 70 gr/m²
· Ancho Bobina: 100 cm.

CÓDIGO	LONGITUD
334 047 80	5 mts.
334 048 80	25 mts.
334 048 60	50 mts.

· Espesor: 80 gr/m²
· Ancho Bobina: 110 cm.

CÓDIGO	LONGITUD
409 011 00	280 mts.

Colores



Colores: Blanco, Amarillo, Naranja, Negro, Azul y Rojo



INDICAR COLOR

CÓDIGO	MEDIDAS
334 048 59	100 cm x 5 mts.
334 048 09	100 cm x 50 mts.

· Gramaje: 65 gr/m²
· Ancho Bobina: 100 cm.
· Longitud: 5 ó 50 mts.

Papel Celulosa Color BLANCO liso



· Espesor: 45 gr/m²
· Long. aprox.: 200 mts.



Bobinas Adecuadas para Sobremesa-Mostrador

CÓDIGO	Ancho Bobina	Peso Bobina
370 017 50	62 cm.	7,50 kg.
370 018 00	31 cm.	3,75 kg.
370 018 50	16 cm.	1,95 kg.

Portarollos para Papel de Envolver

· Alta calidad
· Acero cromado
· Incluyen muelles que garantizan la presión de las cuchillas.
· Ancho: 70 y 35 cm Máx.

A



B



· Ancho: 70 cm Máx.



www.manufacturasmedrano.com

	CÓDIGO	ANCHO MÁX.	POSICIÓN
A	333 201 30	70 + 35 cm.	HORIZONTAL
B	333 202 00	70 cm.	VERTICAL

Sobres Kraft con Fuelle Lateral



· Sobres de papel Kraft verjurado de 45 gr. con fuelle.
· Para envolver regalos.



Embalaje: 100 sobres

MEDIDA (Ancho + Abertura x Alto)	COLORES		
	Azul	Verde	Granate
7 x 13 cm.	370 016 52	370 016 55	370 016 53
9 + 3 x 15 cm.	370 017 02	370 017 05	370 017 03
10 + 4 x 24 cm.	370 015 02	370 015 05	370 015 03
13 + 4 x 28 cm.	370 016 02	370 016 05	370 016 03
17 + 5 x 32 cm.	370 015 52	370 015 55	370 015 53
31 + 8 x 50 cm.	370 016 22	370 016 25	370 016 23

Bolsas Polietileno Transparentes Multiusos



Bolsas transparentes de polietileno baja densidad, ideales para proteger, agrupar o presentar cualquier producto.

Galgas: 80-100 ó de 120 (Mayor resistencia)
Medidas Expresadas en: Lado apertura x altura bolsa.



Aptas para USO alimentario.



	CÓDIGO	MEDIDA	Embalaje (aprox.)
Galga 80 - 100	390 002 10	15 x 20 cm.	500 uds.
	390 001 20	15 x 30 cm.	
	390 001 60	22 x 30 cm.	
	390 002 20	27 x 35 cm.	
	390 002 60	40 x 50 cm.	
Galga 120	390 001 80	18 x 22 cm.	450 uds.
	390 003 40	12 x 30 cm.	480 uds.
	390 001 40	15 x 30 cm.	400 uds.
	390 001 70	22 x 30 cm.	270 uds.
	390 002 30	27 x 35 cm.	270 uds.
	390 002 50	30 x 40 cm.	150 uds.
	390 002 70	40 x 60 cm.	90 uds.

Cerradora de Bolsas

Utiliza cinta adhesiva hasta 12 mm. x 66 m.



Acero Esmaltado

CÓDIGO
412 022 50



Acero Inoxidable

CÓDIGO
412 026 00



Adecuadas para cerrar bolsas.

Incorporan cuchilla para cortar el sobrante de la bolsa y agujeros para sujeción a mesa.



Soldadoras de Impulso

- Soldadora de sobremesa
- Sellado hermético de bolsas o formato tubo de plástico
- Incluyen potenciómetro (8 posiciones) para variar la temperatura según espesor de la bolsa.

- Alimentación: 220 V.
- Espesor máximo de film a soldar: 2 x 0,15 mm.



"Alta Calidad" Uso intensivo. Alto rendimiento



SIN CUCHILLA

CÓDIGO	ANCHO
412 013 00	200 mm.
412 012 50	300 mm.
412 011 70	400 mm.



www.manufacturasmedrano.com



Disponibles recambios de Resistencia, Teflón, Cuchillas...

CON CUCHILLA CORTADORA (Sellar y cortar)

CÓDIGO	ANCHO
412 012 70	200 mm.
412 012 00	300 mm.
412 011 50	400 mm.

Soldadoras de Impulso Modelo ECO (uso moderado)



SIN CUCHILLA

CÓDIGO	ANCHO
412 013 05	200 mm.
412 012 55	300 mm.



www.manufacturasmedrano.com

CON CUCHILLA CORTADORA

CÓDIGO	ANCHO
412 011 55	400 mm.

Bolsas Transparentes con Autocierre



www.manufacturasmedrano.com



Aptas para estar en contacto con alimentos.



Galga: 200 / 50 micras
Medidas expresadas en:
Lado autocierre x altura
bolsa



Bolsas transparentes de polietileno (reciclable) con sistema de autocierre a presión, que permite su apertura y cerrado de forma repetida y sin deterioro. Muy resistentes.

Embalaje: 100 bolsas

CÓDIGO	MEDIDA
413 024 50	40 x 60 mm.
413 025 00	60 x 80 mm.
413 025 50	70 x 100 mm.
413 026 00	80 x 120 mm.
413 026 10	100 x 150 mm.
413 026 30	120 x 170 mm.
413 026 20	160 x 220 mm.
413 026 40	180 x 250 mm.
413 026 50	200 x 300 mm.
413 026 60	250 x 350 mm.
413 026 70	300 x 400 mm.

Bolsas Transparentes Autocierre con Franjas Blancas



Provistas de franjas blancas para su escritura, facilitando su identificación.



www.manufacturasmedrano.com



Galga: 160 / 40 micras
Medidas expresadas en:
(lado autocierre x altura
bolsa)



Aptas para estar en contacto con alimentos.

Embalaje: 100 bolsas

CÓDIGO	MEDIDA
361 400 00	70 x 100 mm.
361 400 50	100 x 150 mm.
361 401 00	160 x 220 mm.

Bolsas Transparentes Con Malla Reforzada y Cremallera



Bolsas Multiuso de Plástico con cremallera para documentos o pequeños objetos. Incorporan enganche para poder colgar o sujetar.



Alta Resistencia e impermeables.



www.manufacturasmedrano.com

CÓDIGO	MEDIDA	COLOR CREMALLERA
464 010 00	A4	AZUL
464 010 10	A5	AMARILLO

Bolsas Transparentes "Celfan" (efecto cristal) de Polipropileno Reciclable

Con Solapa Adhesiva Removible



Contiene *franja adhesiva removible* que permite su apertura y cierre en varias ocasiones.



Aptas para estar en contacto con alimentos.



Galga: 160 / 40 micras
Medidas expresadas en:
Lado autocierre x altura bolsa

Embalaje: 100 bolsas

CÓDIGO	MEDIDA
361 307 72	40 x 60 mm.
361 307 01	70 x 100 mm.
361 307 71	80 x 120 mm.
361 307 81	100 x 150 mm.
361 308 01	120 x 180 mm.
361 308 05	150 x 220 mm.
361 308 11	180 x 250 mm.
361 308 51	200 x 300 mm.
361 308 61	250 x 350 mm.
361 308 70	300 x 400 mm.

Con Solapa Adhesiva

Contiene franja adhesiva y refuerzo con eurotaladro para colgar con ganchos en expositores.

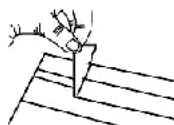

Galga: 160 / 40 micras
Medidas expresadas en:
lado autocierre x altura bolsa



Aptas para estar en contacto con alimentos.

Embalaje: 100 bolsas

CÓDIGO	MEDIDA
361 306 20	70 x 100 mm.
361 306 21	80 x 120 mm.
361 306 22	100 x 150 mm.
361 306 23	125 x 125 mm.

Con Fuelle y Fondo Cuadrado

· Sin cierre autoadhesivo.



Galga: 160 / 40 micras
Medidas expresadas en: Ancho x alto x fuelle

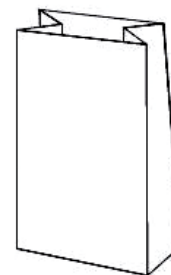

www.manufacturasmedrano.com



Aptas para estar en contacto con alimentos.

Embalaje: 100 bolsas

CÓDIGO	MEDIDA
361 410 00	8 x 24 + 5 cm.
361 410 10	10 x 36 + 6 cm.

Bolsas de Plástico con Asas "Camiseta"



Bolsa con asas en polietileno de alta densidad.

- Color: Blanco
- Galga: 60-80
- Medida expresadas en: Ancho x Alto + Fuelle lateral.

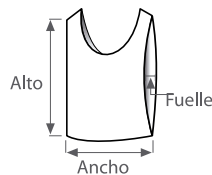

CÓDIGO	MEDIDA	1 emb. (nº bolsas)
390 003 50	30 x 40 + 10 cm.	250
390 007 00	35 x 50 + 12 cm.	150
390 006 10	40 x 60 + 14 cm.	200
390 006 30	50 x 60 + 20 cm.	200
390 006 40	60 x 70 + 20 cm.	100
390 006 70	70 x 80 + 24 cm.	100

Bolsas Asa Troquelada "Gran Resistencia"



Bolsa de plástico de gran resistencia (galga 200).

Colores: Negro o Lila con rayas
Embalaje: 50 bolsas

CÓDIGO	COLOR	ANCHO X ALTO
370 204 20	NEGRO	30 x 38 cm.
370 204 21	LILA	30 x 38 cm.
370 010 01	NEGRO	40 x 50 cm.

Otras medidas y colores: Consultar

Bolsas de Papel con Asas Retorcidas

Bolsas papel kraft con Asas Retorcidas.
Asa del mismo color de la bolsa.

- Gramaje: 90 gr/m²
- Embalaje: 10 bolsas



PLATA



NEGRO



PISTACHO



AZUL



FUCSIA



ROJO



GRANATE



CORDÓN ALGODÓN



PASTELERÍA MAYOR FONDO



VER TODA LA GAMA
COMPRAR AQUÍ
DTO. -3%

MEDIDA 24+10x32 cm.	COLOR	CÓDIGO
Medidas expresadas en (sin asas): Ancho + Fondo-Fuelle x Altura	NEGRO	707 104 10
	AZUL	707 011 12
	ROJO	707 010 00
	FUCSIA	707 011 22
	PISTACHO	707 011 00
	GRANATE	707 108 00

MEDIDA 34+14x40 cm.	COLOR	CÓDIGO
Medidas expresadas en (sin asas): Ancho + Fondo-Fuelle x Altura	NEGRO	707 104 20
	AZUL	707 011 13
	ROJO	707 010 10
	FUCSIA	707 011 23
	PISTACHO	707 011 10
	GRANATE	707 108 10

MEDIDA 42+19x48 cm.	COLOR	CÓDIGO
Medidas expresadas en (sin asas): Ancho + Fondo-Fuelle x Altura	NEGRO	707 104 20

Bolsa para Botellas



Medidas expresadas
(sin asas): Ancho + Fondo x Altura

Color: Marrón
Medida: 18 + 8 x 38,5 cms.
Embalaje: 10 bolsas.

CÓDIGO
707 109 00



MARRÓN BLANCO

MEDIDA 18+8x24 cm.	COLOR	CÓDIGO
Medidas expresadas en (sin asas): Ancho + Fondo-Fuelle x Altura	MARRÓN	707 089 90
	BLANCO	707 102 90

MEDIDA 24+10x32 cm.	COLOR	CÓDIGO
Medidas expresadas en (sin asas): Ancho + Fondo-Fuelle x Altura cm.	MARRÓN	707 100 00
	BLANCO	707 103 00

MEDIDA 34+14x40 cm.	COLOR	CÓDIGO
Medidas expresadas en (sin asas): Ancho + Fondo-Fuelle x Altura	MARRÓN	707 100 10
	BLANCO	707 103 10

MEDIDA 42+16x48 cm.	COLOR	CÓDIGO
Medidas expresadas en (sin asas): Ancho + Fondo-Fuelle x Altura	MARRÓN	707 100 20
	BLANCO	707 103 11

Bolsas de Papel con Asas Planas

Bolsas con Fuelle (ECO y Resistentes)

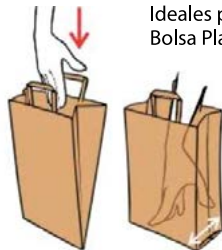

Ideales para sustituir a las bolsas de plástico.
Bolsa Plana resistente. Ligera y Versátil con fondo plano.

- Capacidad carga según formato: 8 - 10 Kg.
- Gramaje: 60 - 80 gramos/m²
- Embalaje: 10 bolsas
- Medidas expresadas en (sin asas): Ancho + Fuelle x Altura (sin asas)

COLOR	CÓDIGO	MEDIDA
MARRÓN	370 006 00	20 + 5 x 24 cm.
	370 006 05	31 + 18 x 39 cm.
BLANCO	370 006 10	20 + 5 x 24 cm.
	370 006 15	31 + 18 x 39 cm.



www.manufacturasmedrano.com



Bolsas con Fondo y Fuelle



- Gramaje: 110 gr./m²
- Embalaje: 10 bolsas
- Medidas expresadas en (sin asas): Ancho + Fondo-Fuelle x Altura.

COLOR	CÓDIGO	MEDIDA
MARRÓN	370 036 00	22 + 12 x 29 cm.
	370 036 50	26 + 13 x 41 cm.
	370 037 00	32 + 17 x 45 cm.
BLANCO	370 000 00	22 + 12 x 29 cm.
	370 000 20	32 + 17 x 45 cm.

Pegamentos y Adhesivos de Alta Calidad

Adhesivos Instantáneos "CIANOCRILATO"



CIANOCRILATOS INDUSTRIALES
 · Para uso general.
 · Contenido: 20 gramos.
 · Pegado en condiciones de baja humedad. Viscosidad media.

CÓDIGO
375 301 70

PARA MATERIALES POROSOS O SUPERFICIES RUGOSAS.

· Indicado para pegado de metal-metal, metal-goma y metal-plástico.
 · Contenido: 20 gramos.

CÓDIGO
375 301 60



www.manufacturasmedrano.com



Múltiples aplicaciones - Instantáneo.

TUBO EN BLISTER



Instantáneo. Formato: Blister Tubo

Contenido: 3 gramos
CÓDIGO
375 300 70



INSTANTÁNEO CON PINCEL



Instantáneo con pincel.

Contenido: 8 gramos
CÓDIGO
375 300 80



Adhesivo - Sellador Polímero Multiusos



Pintable y no amarillea. Uso interior o exterior.



Aplicación incluso bajo el agua.

Excelente adhesión y resistente a la humedad. Pega y Sella.

Formato: Cartucho
Contenido: 280 ml.
Color: Transparente

CÓDIGO
375 301 80

Pistola reforzada



Para aplicación de cartuchos

CÓDIGO
375 301 20

Adhesivo "STOP Clavos"



Alta resistencia



Apto en interior y exterior. (No apto para espejos ni papel pintado)

Ideal para rodapiés, zócalos, paneles madera, moquetas, baldosas, ladrillos, metal, cocina, etc...

Contenido: 150 ml.

CÓDIGO
375 301 10

Adhesivo de Contacto Multiusos



Formato: Blister Tubo
Contenido: 60 ml.



De Alta resistencia.

CÓDIGO
375 300 10

Adhesivo Epoxi "Dos componentes"



Secado rápido y uniones de alta resistencia.

Gran capacidad de relleno para metales, plásticos, madera, vidrio, etc...

Formato: Blister con jeringa
Contenido: 6 ml.



CÓDIGO
375 300 40

Adhesivo en Spray "Reposicionable"



Permite pegar y despegar varias veces, fotos, papel, cartón, piel ...

Contenido: 400 ml.
Color: Transparente



CÓDIGO
375 300 20

Spray quita Adhesivo



Ideal para eliminar de forma sencilla restos de adhesivo y pegamento en madera, cristal, metal, plástico y cerámica.

Contenido: 200 ml.



CÓDIGO
403 072 60

Cintas Métricas "3 bloqueos"

Flexómetros graduados en mm. compuestos de caja plástico ABS y recubrimiento Antideslizante que garantiza una alta resistencia a los impactos.



Incorporan "3 botones de bloqueo" y correa de sujeción. Cinta de Acero Esmaltado en color amarillo.



CÓDIGO	ANCHO CINTA	LONGITUD CINTA
173 606 00	16 mm.	3 mts.
173 606 01	19 mm.	5 mts.
173 606 02	25 mm.	8 mts.

Contador Manual "Cromado"



Ideal para control de almacén, inventarios, personas...

Numeración de 0000 a 9999

CÓDIGO
576 013 00

Lupa de Bolsillo con Iluminación LED



Lupa rectangular de aumento 3x. Incorpora LED de iluminación para facilitar la lectura (se activa al abrirlo) Útil por ej. en zonas con poca iluminación y referencias pequeñas.

- Carcasa resistente y de diseño plano.
- Incluye 2 baterías de litio.
- Medidas: 11,8 x 4,7 x 1,4 cm

CÓDIGO
501 039 00

Escalera y Taburete Móvil con Ruedas Retráctiles

Escalera

- Escalera de aluminio muy ligera, robusta y segura.
- Provista de 4 ruedas que habilitan su desplazamiento en cualquier dirección.
- Medidas (escalera abierta): 50 x 41 x 44,5 cm.
- Peso de resistencia: 150 Kg.



CÓDIGO
501 030 00

Taburete Móvil

- Taburete de polipropileno de alta resistencia.
- Color: gris claro.
- Peso de resistencia: 150 Kg.
- Medidas (Alto x Ø base): 43 x 44 cm



Provisto de 3 ruedas para desplazamiento en cualquier dirección.



www.manufacturasmedrano.com

CÓDIGO
501 030 10

Carretillas de Ruedas Neumáticas

Carretillas robustas y resistentes de acero esmaltado con ruedas neumáticas.



A Con Pala Doble Abatible

Permite extender otra pala para facilitar la carga de objetos voluminosos.

- Carga: 200 kg.
- Medidas (ancho x alto): 110 x 54 cms.
- Diámetro rueda: 250 mm
- Peso: 12 Kg.

CÓDIGO
173 611 10

B Con Pala Recta

- Carga: 200 kg.
- Medidas (ancho x alto): 112 x 60 cms.
- Diámetro rueda: 250 mm
- Peso: 8,5 Kg.

CÓDIGO
173 611 00

EQUIPAMIENTO PARA DIVERSOS SECTORES

HOSTELERÍA

COMERCIO

OFICINA

ALMACÉN

INDUSTRIA

ZONAS COMUNES

HOSTELERÍA



COMERCIO



OFICINA



ALMACÉN



INDUSTRIA



ZONAS COMUNES



+ de 20.000 REFERENCIAS | AMPLIA GAMA DE PRODUCTOS



VER TODA LA GAMA
COMPRAR AQUÍ
DTO. -3%

-3% DESCUENTO EN TODAS SUS COMPRAS ON-LINE

www.manufacturasmedrano.com

EXPOSICIÓN y VENTA

Avda. Tenor Fleta, 11 - 13 - 15
Tel. 976 23 76 97
Fax 976 21 06 17
50008 Zaragoza
Email: comercial@manufacturasmedrano.com
CIF. A-50165232

FÁBRICA

Ctra. Valencia, Km 10 Polígono Agrinasa, Nave 3.
Tel. 976 12 62 11
Fax 976 12 62 72
50420 Cadrete (Zaragoza)
Email: fabrica@manufacturasmedrano.com

ALMACÉN

Ctra. Valencia, Km 11,5.
Polígono Milenium, Nave 14.
Tel. 976 12 60 11
50420 Cadrete (Zaragoza)